

# jaga

CLIMATE DESIGNERS



**SOLUCIONES PARA PROYECTOS  
DE VENTILACIÓN, REFRIGERACIÓN Y CALEFACCIÓN**



# jaga

CLIMATE DESIGNERS



*Bueno para el interior y el exterior.  
Un clima interior confortable todo el año,  
con un impacto mínimo en el clima exterior.*



El cambio climático y la evolución de los métodos de construcción nos obligan a pensar de forma diferente sobre la ventilación, la refrigeración y la calefacción. Tenemos que buscar nuevas alternativas ecológicas a los sistemas tradicionales de emisiones de CO<sub>2</sub>.

Los Jaga Climate Designers buscan constantemente productos y técnicas que consuman un mínimo de energía y materias primas y, por lo tanto, beneficien al clima. Al ventilar, enfriar y calentar de forma sostenible, nos esforzamos por conseguir un clima interior y exterior mejor y más saludable.

**Participa y conviértete en un embajador Jaga Climate Designer.**

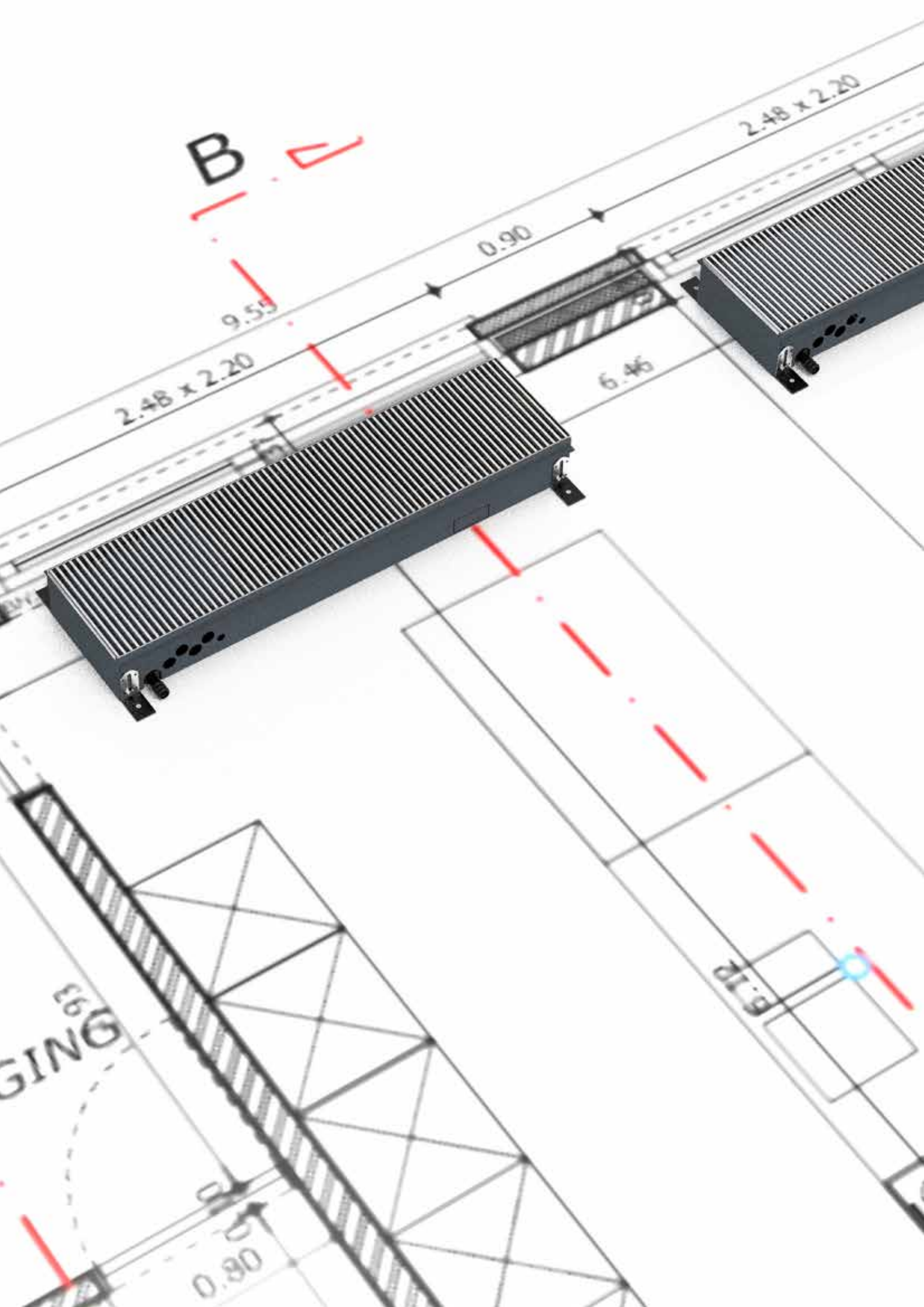

B-B

2.48 x 2.20

2.48 x 2.20

0.90

9.55

6.46

TRUSS  
RIP

0.80

RIP



# jaga

## DISEÑAMOS A MEDIDA

Jaga diseña las soluciones energéticamente más eficientes y estéticas para ventilación, refrigeración y calefacción. Soluciones perfectamente integradas según los deseos del arquitecto y del cliente y según las necesidades y especificaciones de tu proyecto. De esta manera, nos aseguramos de que no tengas que limitar tu creatividad debido a los requisitos de HVAC.

En el Jaga Experience Lab, un laboratorio climático único certificado según las normas EN442 y EN16430, podemos simular y probar cada solución personalizada y cada situación climática hasta una temperatura exterior de -30°C.

¡Así podemos estar seguros de que cuando Jaga hace un proyecto a medida el resultado será óptimo!



¡Es posible personalizar el proyecto!





# jaga

## LOS SISTEMAS DE EMISIÓN MÁS ECOLÓGICOS

Jaga es pionera en intercambiadores de calor ecológicos Low-H<sub>2</sub>O para bajas temperaturas del agua y en sistemas dinámicos. Esto tanto para sistemas de calefacción como para sistemas de refrigeración pasivos y activos. Jaga ya ha sido capaz de contribuir en numerosos edificios ecológicos con certificados BREEAM, LEED o DGNB. También para tu edificio, nuestras soluciones pueden ser un componente importante en tu búsqueda de una mejor puntuación medioambiental.



**DGNB**  
Deutsche Gesellschaft für Nachhaltiges Bauen  
German Sustainable Building Council

WORLD GREEN BUILDING COUNCIL



**Jaga dispone de una carta de créditos Breeam para optimizar la puntuación total de un edificio Breeam.**

Los productos de Jaga Climate Designers tienen un gran impacto sobre un amplio espectro de créditos Breeam, como acústica, uso de materiales, confort térmico, regulación necesaria según necesidad, documentación, LCA, eficiencia energética.....

Amazon HQ Seattle "The Spheres" Jaga Low-H<sub>2</sub>O Empotrado en pared ►

Imagen: Sunita Martini / Seattle Refined









# BREEAM & JAGA

**BREEAM es el método líder en el mundo para evaluar la sostenibilidad de grandes proyectos, infraestructuras y edificios. BREEAM es una marca registrada. Reconoce y refleja el valor de los activos de mejor rendimiento a lo largo del ciclo del edificio, desde la nueva construcción hasta la puesta en marcha y la renovación.**

Al igual que BREEAM explora los límites de lo posible cuando se trata de medir/crear sostenibilidad en infraestructuras y edificios, Jaga apuesta por la innovación sostenible. El objetivo principal de Jaga es crear sistemas mejores, más eficientes y más sostenibles. El análisis muestra que sus sistemas se ajustan a muchos aspectos de BREEAM: consumo de energía, clima interior, uso de materiales de forma que se generen menos residuos o contaminación.

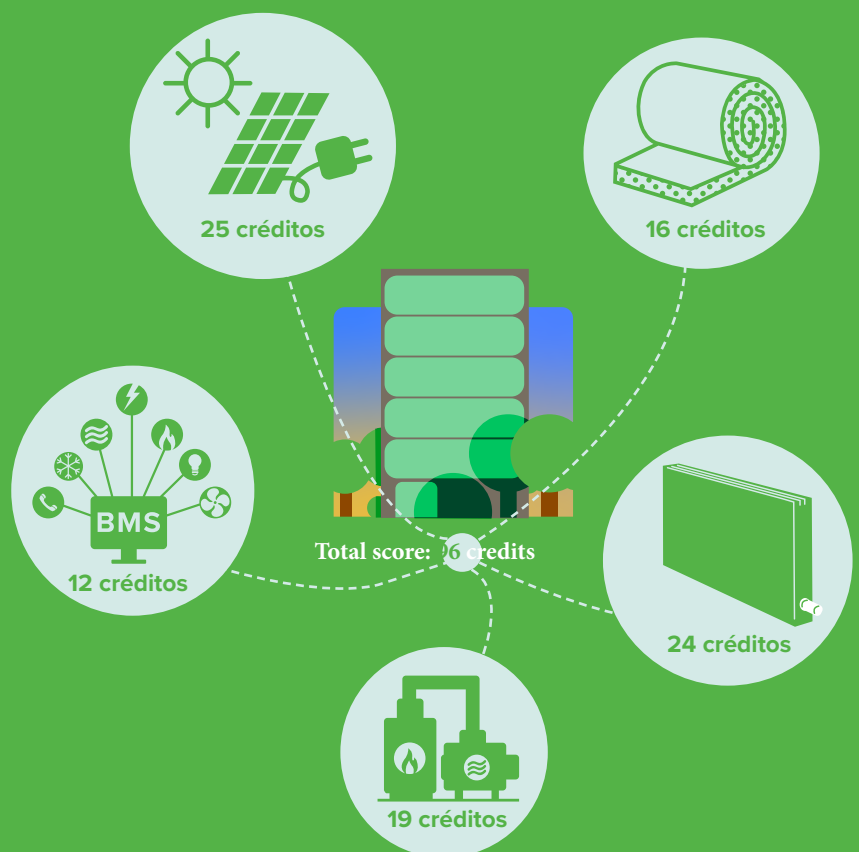











Hay productos que se utilizan en la construcción que pueden añadir valor a la puntuación bream debido a sus propiedades únicas. Al combinarlos, la puntuación global del proyecto aumentará.



# RESUMEN CRÉDITOS BREEAM

Jaga puede aportar hasta **19 créditos** para la obtención de un certificado BREEAM Internacional de Nueva Construcción, lo que aumenta el valor del edificio. Analizado por Encon, una organización evaluadora independiente.

## 10 CATEGORÍAS DE CRÉDITOS SEGÚN BREEAM:

		max. créditos	Potencial Jaga	
	<b>GESTIÓN</b>			
	GST 04	Puesta en marcha y entrega	4	2
	<b>SALUD Y BIENESTAR</b>			
	SYB 02	Calidad del aire interior	5	1
	SYB 04	Confort térmico	2	2
	SYB 05	Rendimiento acústico	2	2
	<b>ENERGÍA</b>			
	ENE 01	Reducción del consumo de energía y de las emisiones de carbono	15	3
	ENE 02	Control de la energía	2	2
	<b>TRANSPORTE</b>			
	<b>AGUA</b>			
	<b>MATERIALES</b>			
	MAT 01	Impacto en el ciclo de vida	6	1
	<b>RESIDUOS</b>			
	<b>USO DEL SUELO Y ECOLOGÍA</b>			
	<b>CONTAMINACIÓN</b>			
	POL 01	Impacto de los refrigerantes	3	2
	POL 02	Emisiones NOx	3	3
	POL 05	Reducción de la contaminación acústica	1	1
	<b>INNOVACIÓN</b>			





# jaga

## PARA CADA EDIFICIO

- oficinas
- colegios
- residencias y hospitales
- proyectos residenciales, parques residenciales, complejos de apartamentos
- comercio y horeca
- almacenes y edificios comerciales
- y más...

Las soluciones Jaga para proyectos se pueden encontrar en los edificios más altos y grandes del mundo, así como en una pequeña escuela o complejo residencial. Jaga es especialista en sistemas compactos para todos los edificios en los que se exige mucho al clima. En este folleto verás muchos ejemplos de productos estándar y personalizados de Jaga Climate Designers.

**¿Buscas una solución inventiva y ecológica para tu proyecto?**

**¡Desafíanos!**







## PROYECTOS

<b>COUR DE JUSTICE DE L'UE</b>	Luxemburgo	p. 14
<b>TANZENDE TÜRME</b>	Alemania	p. 16
<b>9/11 MEMORIAL MUSEUM</b>	Estados Unidos	p. 18
<b>WALTROVKA AVIATICA</b>	Republica Checa	p. 20
<b>THE EDGE</b>	Países Bajos	p. 22
<b>COUNCIL HOUSE</b>	Australia	p. 24
<b>FEDERATION TOWER</b>	Rusia	p. 26
<b>CENTRO BOTIN</b>	España	p. 28
<b>BERCY CRYSTAL</b>	Francia	p. 30

**jaga**

PROYECTOS



COUR DE JUSTICE  
DE L'UNION  
EUROPÉENNE

# COUR DE JUSTICE DE L'EU

Proyecto	<b>Cour de Justice de l'EU</b>
País	<b>Kirchberg, Luxemburgo</b>
Arquitectura	<b>Dominique Perrault Architecture</b>
Ingeniería	<b>Felgen</b>
Contratista principal	<b>Climalux</b>
Superficie	<b>192 000 m<sup>2</sup></b>
Producto Jaga	<b>Mini Canal Pro</b>
Premio	<b>BREEAM excellent</b>



## Solución empotrada en suelo Jaga personalizada

El Jaga Mini Canal, con su mínima profundidad de instalación, es ideal para oficinas. Oculto bajo la rejilla dorada se encuentra un intercambiador de calor super-rápido Low-H<sub>2</sub>O, completamente "invisible", lacado en gris oscuro. Las rejillas doradas fueron hechas especialmente para establecer el vínculo con las torres doradas.

## ¿Por qué oro?

Al diseñar el edificio, el arquitecto parisino Perrault pensó: "Si la justicia tuviera un color, ¿cuál sería?". Según Perrault, la respuesta es oro. "Esto no es un tribunal penal. No es un lugar que se ocupa de las prisiones y los castigos. Tiene que ver con las relaciones entre los países europeos, con los asuntos constitucionales".

Además, pensó que el cielo sobre Luxemburgo es tan a menudo triste que sería bueno captar el sol de esa manera.



## PRODUCTO JAGA



Mini Canal Pro

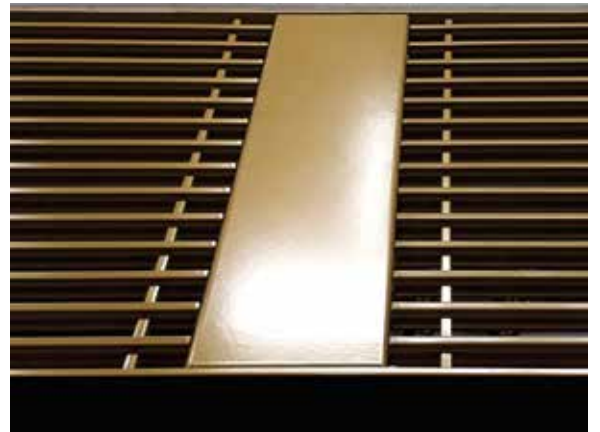
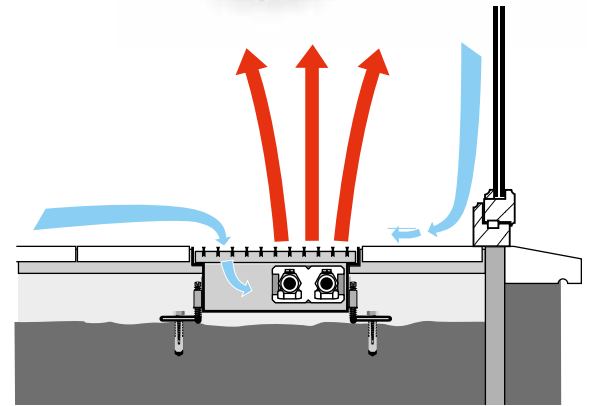

Separación acústica







# TANZENDE TÜRME

Proyecto	<b>Tanzende Türme</b>
País	<b>Hamburg, Alemania</b>
Arquitectura	<b>BRT Architekten</b>
Ingeniería	<b>Pinck Hamburg, Alemania</b>
Contratista principal	<b>Züblin AG</b>
Superficie	<b>64 000 m<sup>2</sup></b>
Productos Jaga	<b>Mini Canal - Mini De pie</b>
Premio	<b>LEED Gold certified</b>



El edificio Tanzende Türme (o “torres danzantes”) en Hamburgo es un espacio de usos múltiples con oficinas, restaurantes y una discoteca. Esta construcción única, es conocida como las torres de baile debido a la fachada de acero y vidrio sorprendentemente curvada. El edificio está equipado con tiras de LED en el exterior y con un panel de deflexión resistente a huracanes. En 2014, el edificio ganó el premio MIPIM a la mejor oficina y desarrollo comercial, y en 2012 se convirtió en el tercero en el premio de arquitectura BDA. El edificio tiene un certificado LEED GOLD y está equipado con 1591 Minis de pie y 61 Mini canales.

Los radiadores utilizan tecnología Low-H<sub>2</sub>O y garantizan que no se pierda calor a través de la fachada de vidrio. Ofrecen la máxima emisión de calor con el menor consumo de energía y cuentan con un intercambiador de calor superconductor y ultra rápido. El Mini Canal es una unidad para empotrar en suelo que reacciona rápidamente a las fluctuaciones de temperatura y está hecho a medida para adaptarse al diseño interior.

## PRODUCTOS JAGA



**Mini Canal**



**Mini De pie**

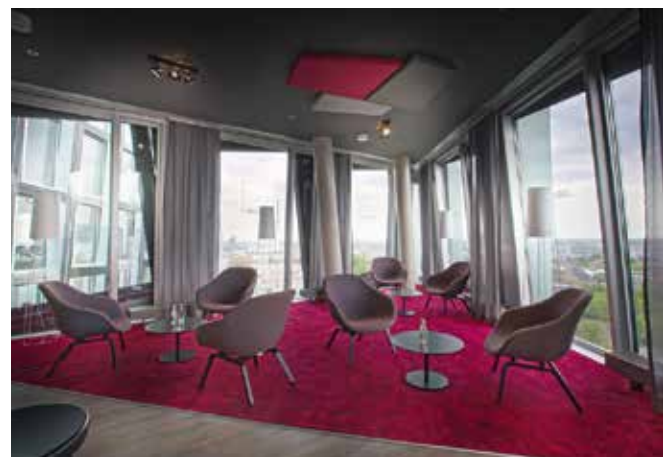







# 9/11 MEMORIAL MUSEUM

Proyecto	<b>9/11 Memorial Museum</b>
País	<b>New York City, Estados Unidos</b>
Arquitectura	<b>Snøhetta</b>
Ingeniería	<b>Buro Happold</b>
Contratista principal	<b>PJ Mechanical</b>
Superficie	<b>4 400 m<sup>2</sup></b>
Producto Jaga	<b>36 Mini Canal special</b>
Premio	<b>LEED Gold certified</b>



El Museo Nacional de la Memoria del 11 de septiembre en Nueva York se completó en 2014 y se diseñó para adaptarse al contexto del entorno. Con ventanas de suelo a techo que brindan luz y vistas en todo el lugar, fue necesario diseñar una solución personalizada que permitiera alojar la calefacción dentro del suelo de hormigón. Esta fue una de las razones por las que se eligió el Jaga Mini Canal.

El Mini Canal responde inmediatamente a las posibles fluctuaciones de temperatura y la tecnología Low-H<sub>2</sub>O reduce las emisiones de carbono en un 10%. Un sistema de calefacción súper conductor y eficiente con bajo contenido de agua y un intercambiador de calor ultra rápido, que garantiza el máximo calor y un bajo consumo de energía. La profundidad mínima de instalación de 9 cm hace que el sistema sea ideal para edificios con ventanas grandes para evitar corrientes de aire sin obstruir las vistas.

Diseñado por Snøhetta, el proyecto tiene certificación LEED Gold y cumple con las pautas de sostenibilidad del Memorial. El edificio está optimizado para un consumo mínimo de energía y la ubicación del sistema de calefacción empotrado en suelo de Jaga contribuye a ello, al tiempo que reduce el consumo.



## PRODUCTO JAGA

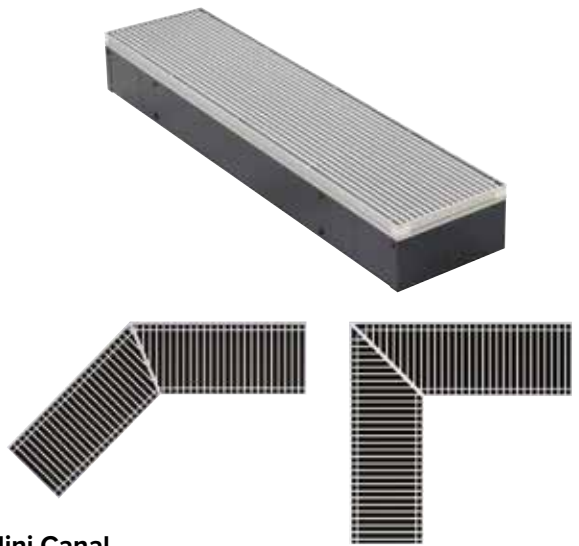

Mini Canal







Proyecto	<b>Waltrovka</b>
País	<b>Praga, Republica Checa</b>
Arquitectura	<b>K4 a.s.</b> <b>Jakub Cigler Architekti</b> <b>Atelier Krátký</b>
Ingeniería	<b>Vladimír ŠPAČEK</b>
Contratista principal	<b>Subterra a.s., Ekoklima a.s.</b>
Superficie	<b>76 500 m<sup>2</sup></b>
Producto Jaga	<b>Mini Canal</b>
Premio	<b>LEED Gold certified</b>



El proyecto Waltrovka en Praga tenía como objetivo revitalizar la región de Jinonice. En la antigua ubicación de la conocida planta de producción de motores de aviones, Walter Motors, se encuentra ahora un complejo de “uso mixto”. La finca está situada en un hermoso parque de 2 ha e incluye unidades de oficinas y residenciales, así como una zona de recreo.

El proyecto Waltrovka en sí mismo tiene 76 500 m<sup>2</sup> en total y consta de 3 edificios diferentes: Mecánica (33 500 m<sup>2</sup>), Dinámica (16 000 m<sup>2</sup>) y Aviática (27 000 m<sup>2</sup>).

Jaga fue elegido como socio en este proyecto por la calidad de su equipo y su acabado. En estos proyectos elegimos principalmente nuestro Mini Canal, una solución compacta de suelo con una altura de instalación de sólo 9 centímetros. La rejilla de la cubierta del Mini Canal fue elegida de tal manera que pudiera adaptarse perfectamente al interior.

Esto permitió a Jaga no sólo cumplir con los estrictos requisitos y expectativas de las diversas partes en este proyecto, sino que el proyecto también recibió las codiciadas certificaciones LEED Platinum y LEED Gold.



## PRODUCTO JAGA

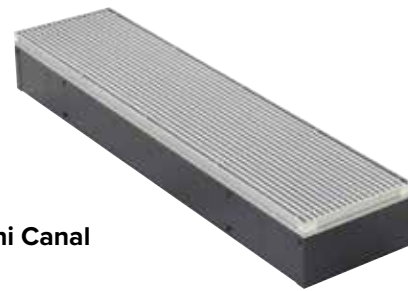

Mini Canal

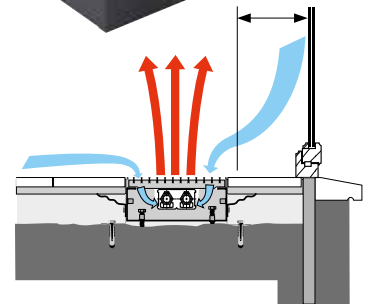





# THE EDGE

Proyecto	<b>The Edge</b>
País	<b>Amsterdam, Países Bajos</b>
Arquitectura	<b>PLP Architecture</b>
Ingeniería	<b>Deerns</b>
Contratista principal	<b>HOMIJ Technische Installaties</b>
Superficie	<b>51 608 m<sup>2</sup></b>
Producto Jaga	<b>Mini De pie DBE</b>
Premio	<b>BREEAM Outstanding</b>



## El edificio de oficinas más sostenible del mundo

The Edge ha sido evaluado por BREEAM con la calificación de "Sobresaliente". El edificio, situado en el eje sur de Amsterdam, ha recibido la puntuación más alta de edificios nuevos jamás otorgada, según el juicio de Building Research Establishment (BRE), el evaluador mundial de edificios sostenibles.

Mediante el uso de tecnología inteligente, el edificio de oficinas de 40 000 m<sup>2</sup> alcanzó una puntuación del 98.36 %. Esto hace que The Edge sea el edificio de oficinas más sostenible del mundo.

El atrio, bellamente diseñado, es el corazón del edificio. Se han instalado radiadores Jaga Mini a lo largo de toda la fachada para bloquear la caída del frío de las ventanas y así crear un clima de trabajo agradable.



## PRODUCTO JAGA



Mini De pie DBE

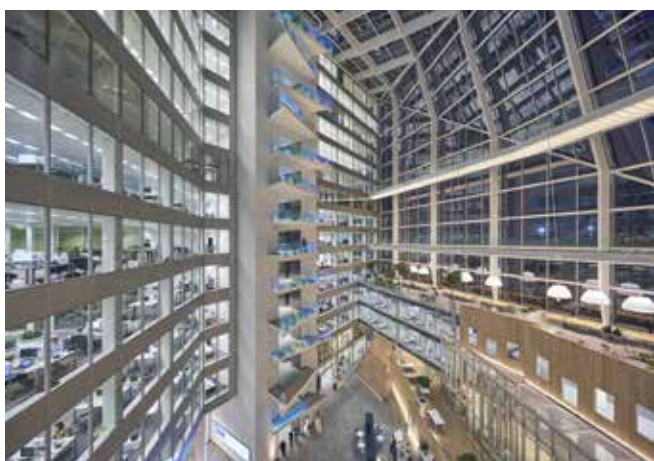



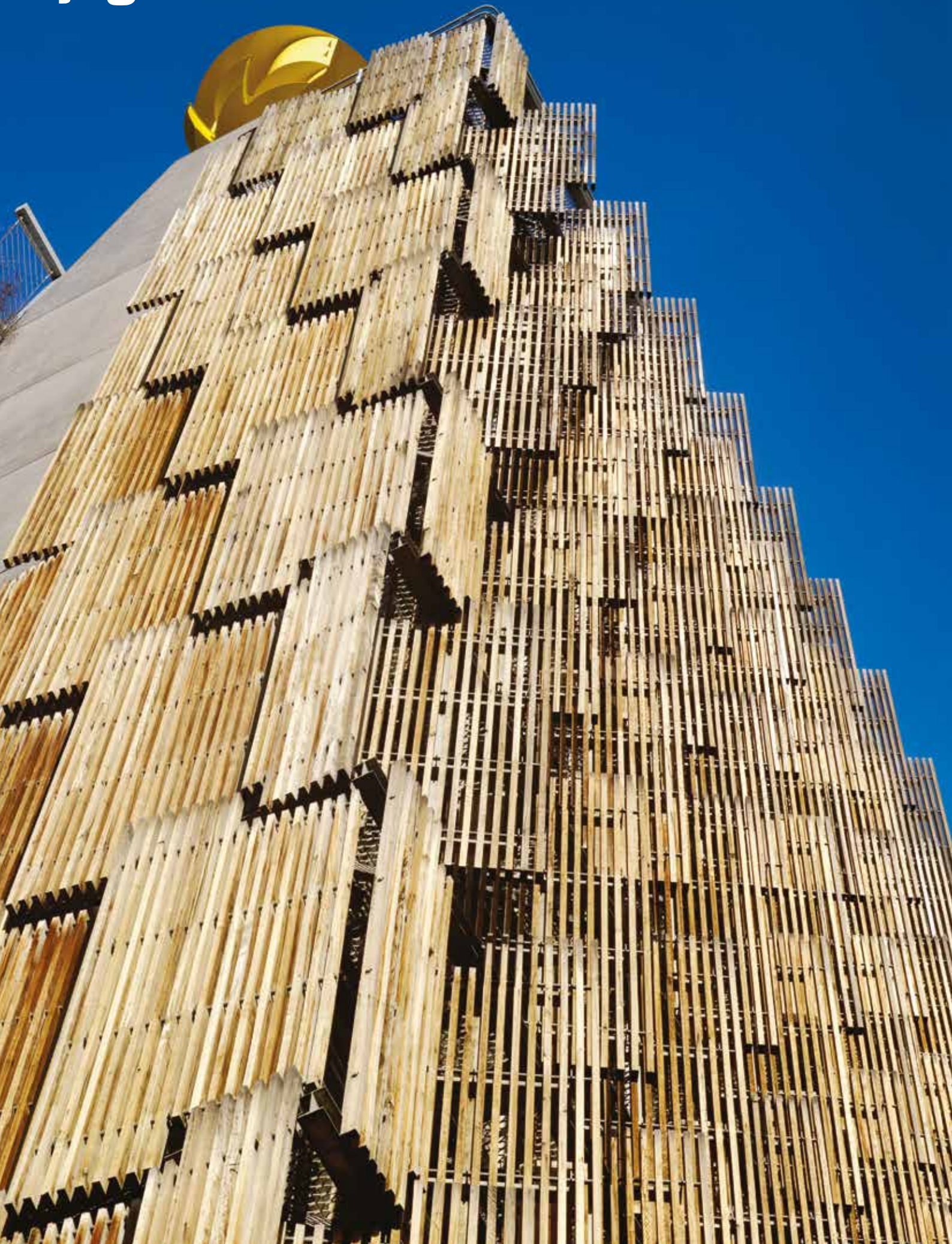



# COUNCIL HOUSE CH2

Proyecto	<b>Council House CH2</b>
País	<b>Melbourne, Australia</b>
Arquitectura	<b>PLP Architecture Design Inc.</b>
Ingeniería	<b>Bonacci Group</b>
Contratista principal	<b>Hansen Yuncken</b>
Superficie	<b>12 536 m<sup>2</sup></b>
Producto Jaga	<b>Mini Canal</b>
Premio	<b>6 star Green Star - Office Design</b>



WORLD GREEN  
BUILDING COUNCIL

**El primer proyecto comercial con una calificación de 6 estrellas de Green Star otorgada por el Green Building Council de Australia.**

Un edificio de oficinas para la ciudad de Melbourne. La Council House 2 (CH2) está diseñada para reflejar el sistema ecológico de la Tierra. El primer objetivo de este proceso de diseño fue comprender el clima y los patrones climáticos de Melbourne. Esta información se puso en marcha, dando como resultado un edificio con un ecosistema que responde a su entorno.

Melbourne es bien conocida por sus “cuatro estaciones en un día”. En el caso del CH2, este clima cambiante fue visto como una oportunidad para diseñar el edificio en torno al concepto de almacenamiento de energía fría. Por lo tanto, el edificio funciona con un modo de invierno y verano, así como con un modo de día y noche. Los muchos componentes del CH2 trabajan juntos para la calefacción, la refrigeración, la electricidad y el agua del edificio para crear un ambiente armonioso. La calidad del ambiente interior del edificio ha sido diseñada no sólo para ahorrar energía y agua, sino también para asegurar el bienestar de las personas que trabajan allí. El CH2 demuestra un nuevo enfoque para el diseño del lugar de trabajo.



## PRODUCTO JAGA

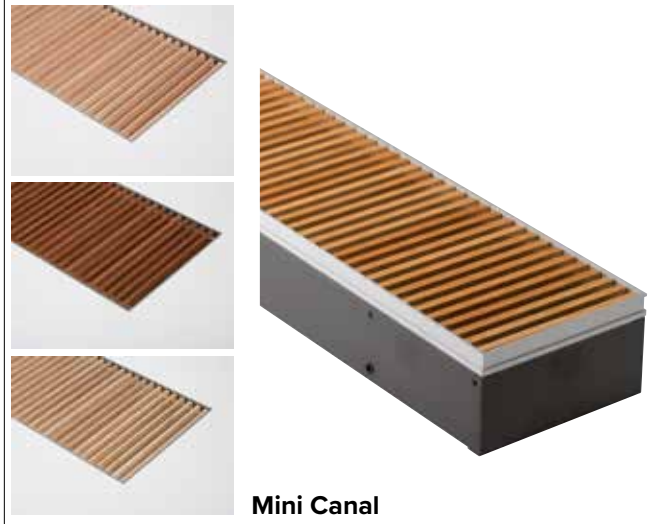

Mini Canal







# FEDERATION TOWER

Proyecto	<b>Federation Tower</b>
País	<b>Moskou, Rusia</b>
Arquitectura	<b>Schweger Architekten, Speech, Tchoban Voss Architekten</b>
Ingeniería	<b>Thornton Tomasetti</b>
Contratista principal	<b>Renaissance Construction</b>
Superficie	<b>442 915 m<sup>2</sup></b>
Producto Jaga	<b>Mini Canal</b>

Federation Tower es un rascacielos en Moscú que consta de dos torres. La primera torre, Vostok (este), tiene una altura de 374 metros (95 pisos). La segunda torre, Zapad (oeste), tiene una altura de 242 metros (63 pisos). Una gran parte estaba reservada para el Grand Hyatt Moscú, pero los pisos superiores se convirtieron en restaurantes, una plataforma de observación y un gimnasio con piscina.

Fue el edificio más alto de Europa durante un tiempo, pero luego fue superado por otro proyecto Jaga: Lakhta Center en San Petersburgo, Rusia.

El Jaga Mini Canal, con una profundidad mínima de instalación de 9 cm, es ideal para edificios con grandes ventanales para evitar que se produzcan corrientes de aire sin perturbar las vistas. Un sistema de calefacción súper conductor y eficiente con un bajo contenido de agua y un intercambiador de calor ultra rápido, que garantiza el máximo calor y un bajo consumo de energía.



## PRODUCTO JAGA

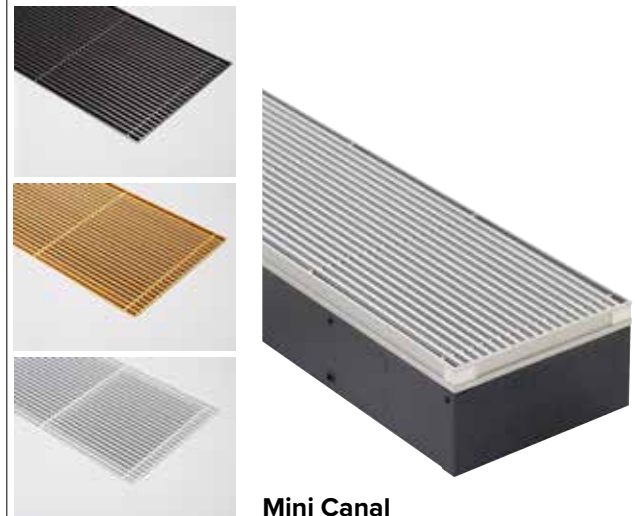

**Mini Canal**







# CENTRO BOTÍN

Proyecto	<b>Centro Botín</b>
País	<b>Santander, España</b>
Arquitectura	<b>Renzo Piano &amp; Luis Vidal + arquitectos</b>
Ingeniería	<b>Dynamis - Arup</b>
Contratista principal	<b>OHL/Ascán</b>
Superficie	<b>8 739 m<sup>2</sup></b>
Producto Jaga	<b>Clima Canal</b>

El proyecto Centro Botín de nada menos que 8 739 m<sup>2</sup> es un centro de arte en la ciudad española de Santander. Gracias al amplio y variado abanico de experiencias artísticas que se ofrecen al público en general, el Centro Botín es un lugar de encuentro para todos aquellos que quieran inspirarse.

Este nuevo edificio, en el que el arte se utiliza para mejorar la vida de las personas y la sociedad, fue diseñado por los arquitectos Renzo Piano y Luis Vidal + arquitectos. Este edificio consta de dos bloques, con el bloque occidental dedicado principalmente al arte y el bloque oriental más al servicio de las actividades culturales y educativas.

Jaga fue elegida como socio en este proyecto por la calidad de su equipamiento, pero también por su flexibilidad general, tanto en la fase de diseño como en la obra. El deseo de este proyecto no era instalar soluciones de techo, sino elegir equipos que encajaran en el interior del Centro Botín. Por ejemplo, 177 de nuestras soluciones empotradas en suelo Jaga Clima Canal se instalaron con rejillas personalizadas que se adaptan perfectamente a los suelos y al interior del Centro Botín.



## PRODUCTO JAGA



Clima Canal





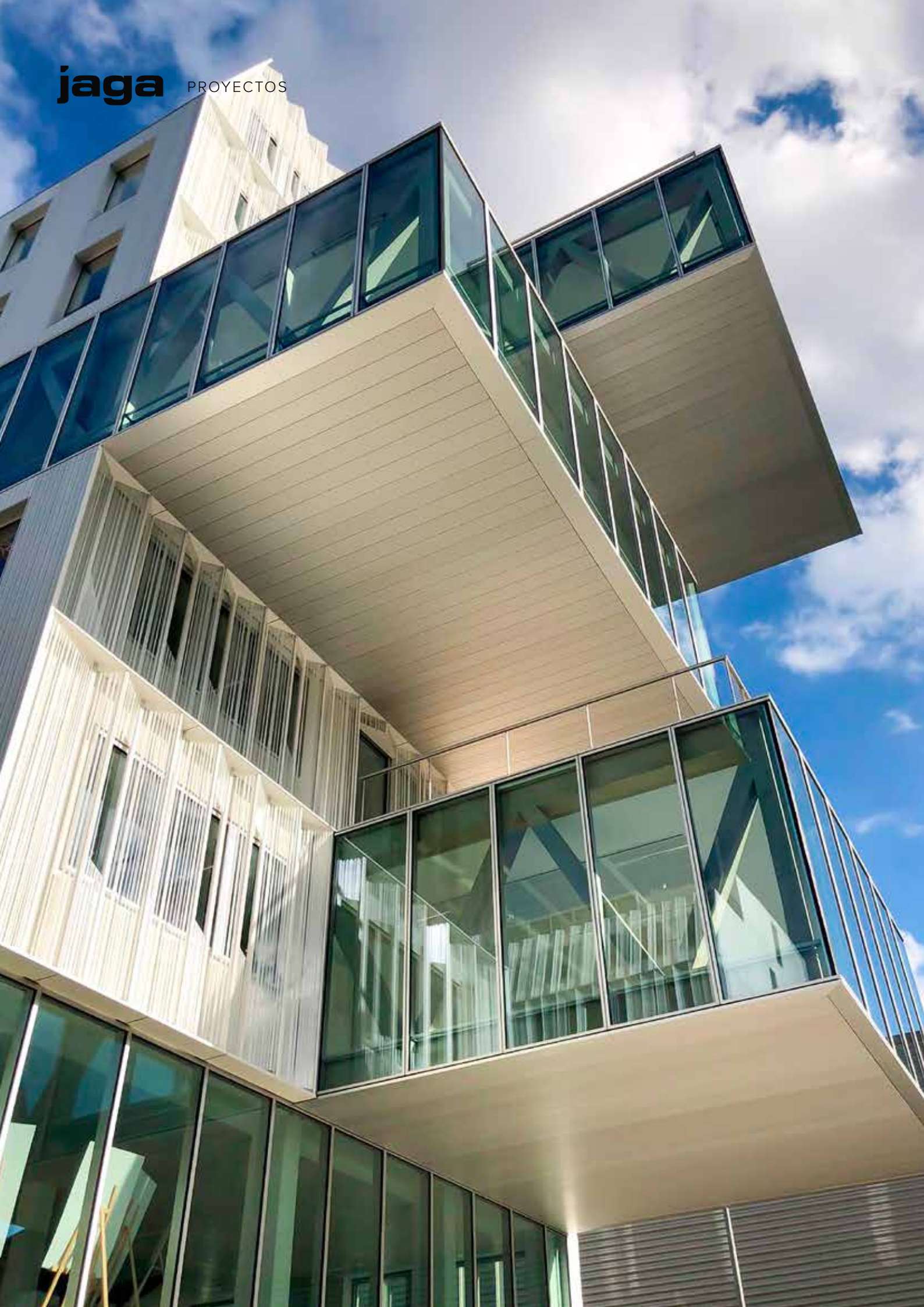



# BERCY CRYSTAL

Proyecto	<b>Bercy Crystal</b>
País	<b>París, Francia</b>
Arquitectura	<b>Brenac &amp; Gonzalez</b>
Ingeniería	<b>Ogic</b>
Contratista principal	<b>Bouygues Energies Services</b>
Superficie	<b>14 550 m<sup>2</sup></b>
Producto Jaga	<b>Clima Canal</b>
Premio	<b>HQE Excellent</b> <b>BREEAM Very Good</b>



## Una arquitectura fuerte muy modular

La torre Bercy-Crystal ya se ha establecido como el futuro icono del distrito de Bercy en París gracias a su innovadora arquitectura de líneas discontinuas y fluidas, y sus impresionantes ventanales de cristal. El lujoso edificio tiene más de 14 550 m<sup>2</sup> de oficinas que pueden ser configuradas de múltiples formas y los elegantes espacios de trabajo, hechos de materiales nobles y con mucha luz natural, están siendo utilizados por casi 1 000 empleados.

El proyecto se completó en septiembre de 2017. Se instalaron soluciones de suelo de Clima Canal Especial en toda la planta superior para una discreta calefacción, refrigeración y ventilación. Además, el proyecto recibió la doble certificación: HQE Excelente y BREEAM Very Good, cumpliendo la normativa RT2012 -30%!



## PRODUCTO JAGA



Clima Canal 4 tubos





Poste du Louvre - Francia - Clima Canal



Roots - Bélgica - Empotrado en pared



Willis Tower - Estados Unidos - Clima Canal



The Grand Mark Hotel - Republica Checa - Strada



Höfdatorg - Islandia - Clima Canal



BMW Langley - Canada - Mini Canal



Nike Centro de Distribución Europa - Bélgica - AVS Aerotermo





Blood Center - Polonia - Strada



WZC Vinkenbosch - Bélgica - Strada & Oxygen



AZ Groeninge - Bélgica - Empotrado en pared



UZ Leuven - Bélgica - Strada



WZC Clarenhof - Bélgica - Mini Canal



Royal Hospital - Reino Unido - Tempo DBE



Centro psiquiátrico infantil - Bélgica - Mini Canal DBE





De Rotterdam - Países Bajos - Mini Canal



KPMG Headquarters Luxemburgo - Mini Canal



Flame Towers - Azerbaiyán - Mini Canal



Rivergate - Austria - Linea Plus De pie



Axel Springer - Alemania - Mini Canal Pro



Thyssen Krupp - Alemania - Mini Canal



The Bridge - Países Bajos - Mini Canal





Tour Eqho - Francia - Clima Canal



Bonner Bogen - Alemania - Clima Canal 4 tubos



Sky Tower - Rumania - Mini Canal Special & Tempo



AGC Glass Europe - Bélgica - Clima Canal



Facebook Park Tower - Estados Unidos - Briza 22



Statoil HQ - Noruega - Mini Canal



Kungsbrohuset - Suecia - Mini De pie & Strada





**NAC Hasselt - Bélgica - Briza Special**



**Opera House - Noruega - Mini Canal**



**Atomium - Bélgica - Iguana**



**Edf. de Justicia De Hazelaar - Bélgica - Tempo de pie**



**Université de Jussieu - Francia - Clima Canal**



**Diputación Provincial Amberes - Bélgica - Mini Canal**



**University of Washington - Estados Unidos - Empotrado en pared**



# RESIDENCIAL



Zilart - Rusia - Mini Canal



Les jardins de la Source - Bélgica - Strada



The 7 - Alemania - Clima Canal



Residencia privada - Italia - Briza



Skypark - Eslovaquia - Mini Canal



V-Tower - Republica Checa - Mini De pie & Strada



Residencia Los Madroños - España - Clima Canal



**jaga**

SOLUCIONES PARA PROYECTOS

Más productos o información  
Ver [www.jaga.com](http://www.jaga.com)



## EJEMPLOS DE SOLUCIONES DE PROYECTOS

### CLIMA CANAL

En suelo	p. 40
En un escalón delante del cristal	p. 48
En carcasa de estilizado diseño	p. 50

### MINI CANAL

Mini Canal Pro	p. 52
----------------	-------

### FREEDOM

Freedom Clima De pie	p. 56
----------------------	-------

### CLIMA BEAM

Empotrado en techo	p. 59
Instalación en el techo con rejilla	p. 59
Montaje en techo con carcasa	p. 59

### BRIZA

Fancoil T 12	p. 64
Fancoil T 22	p. 66

### OKNO

Para ventanas panorámicas	p. 70
---------------------------	-------

### AVS AEROTERMO

Aerotermino para grandes espacios	p. 72
-----------------------------------	-------

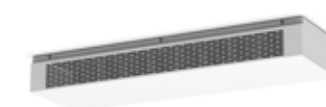
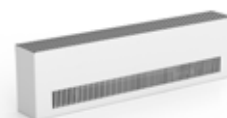

Ventilación



Refrigeración con condensación



Refrigeración sin condensación



Calefacción





# CLIMA CANAL EMPOTRADO EN SUELO

## CONTROL CLIMÁTICO COMPLETO EN EL SUELO

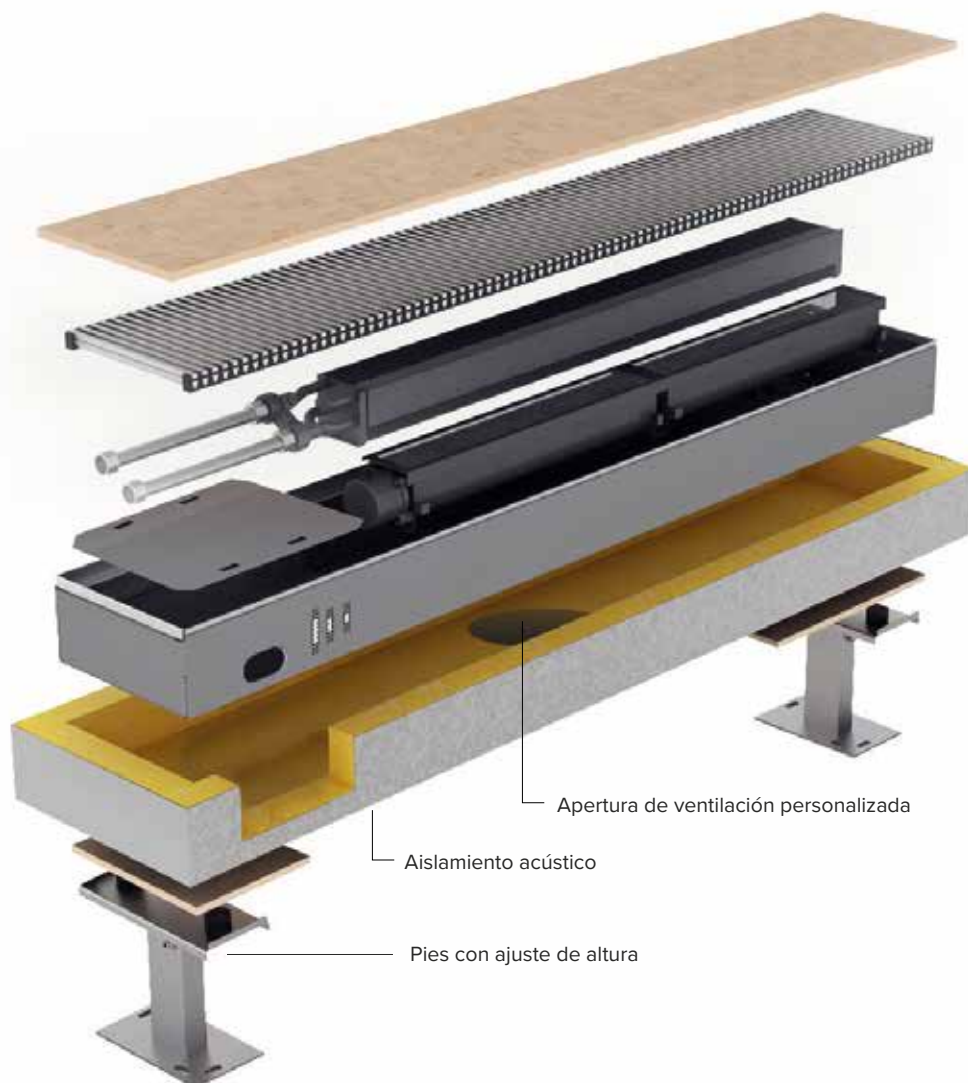

**jaga**  
**QUALITY**  
**MADE IN BELGIUM**

### SUPERCOMPACTO Y SILENCIOSO

Este intercambiador Low-H<sub>2</sub>O de alta tecnología con su activador térmico ha sido especialmente diseñado para ofrecer una potencia récord para su tamaño supercompacto. Todo esto a un nivel sonoro inaudible.



¡Es posible personalizar el proyecto!

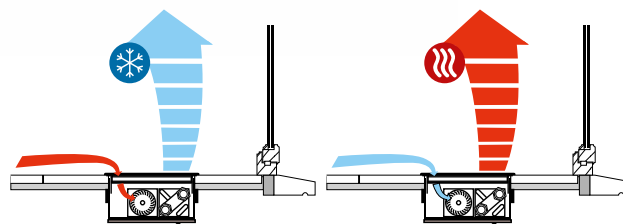

### CALEFACCIÓN, REFRIGERACIÓN Y VENTILACIÓN

Pese a su pequeño tamaño, el Klima Canal es un potente elemento de calefacción, refrigeración y ventilación, todo en uno. Silencioso y no intrusivo, el Klima Canal proporciona el mejor confort climático posible.

### CON MOTORES EC DE BAJO CONSUMO

Utilizando la última tecnología en motores EC, los equipos Klima Canal no sólo consumen hasta un 50% menos de energía eléctrica, sino que también son fáciles de controlar mediante los últimos sistemas domóticos a través de su control de velocidad de 0-10 VDC.



**GAMA ESTÁNDAR**

¡Es posible personalizar el proyecto!



<p><b>Altura 19</b> 2- y 4-tubos</p>	<p><b>Altura 13</b> 2- y 4-tubos</p>	<p><b>Altura 10</b> 2 tubos</p>	<p><b>Altura 08</b> 2 tubos</p>
--	--	-------------------------------------	-------------------------------------



**REJILLAS ESTÁNDAR**



**Rejillas de aluminio**

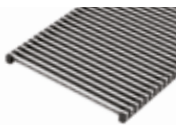
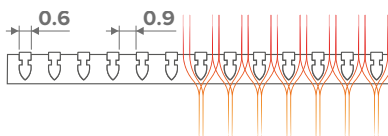

Alu. natural

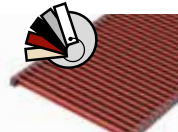

Alu. lacado



**Rejillas de madera**

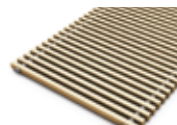
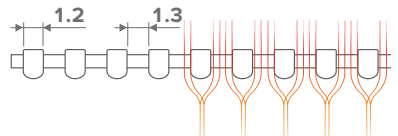

Roble natural  
Roble barnizado

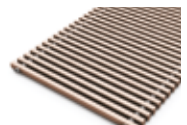

Haya natural  
Haya barnizada

Elije entre una de las colecciones más grandes: rejillas en varios modelos, materiales y colores.

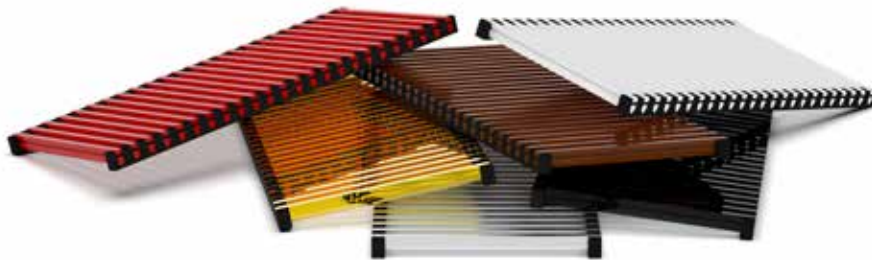

Todos los ángulos interiores y exteriores están disponibles.





# CLIMA CANAL EMPOTRADO-EN-SUELO

## PLUG & PLAY

Conexiones fáciles fuera del canal del suelo.  
Ideal para suelos técnicos.



Pies ajustables  
Para la colocación sobre suelo de hormigón o suelo técnico.

## VENTILACIÓN Ejemplos



Boca de aire para conducto sintético



Boca de aire para conducto metálico



Clima Canal H19: Instalación



Clima Canal H19: Finalizado

## CLIMA CANAL 08

DIMENSIONES ESTÁNDAR (en cm)

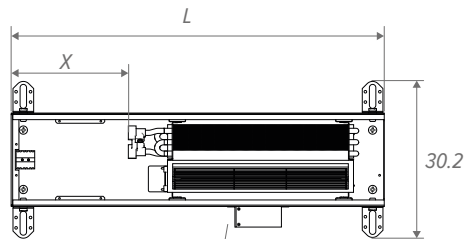
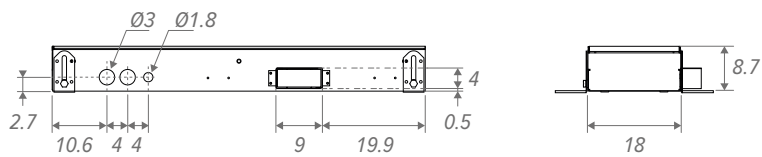

L	L	X
montaje continuo		
72.3	72.1	23.0
108.3	108.1	23.0
144.3	144.1	18.5
180.3	180.1	15.0

Abertura del hueco: +0.5 cm

## COMPONENTES

### Tablero protector

### Rejilla

Varios diseños y colores en aluminio anodizado y diversos tipos de madera

Conexiones flexibles de inox 1/2", longitud 15 cm

Ajuste fino máx. total 0.8 cm, para una perfecta alineación con el suelo terminado

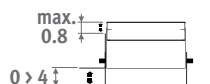

Ajuste fino 8.5 > 9.3 cm

Pies con ajuste de altura 0 > 4.5 cm Equipado con silentblock

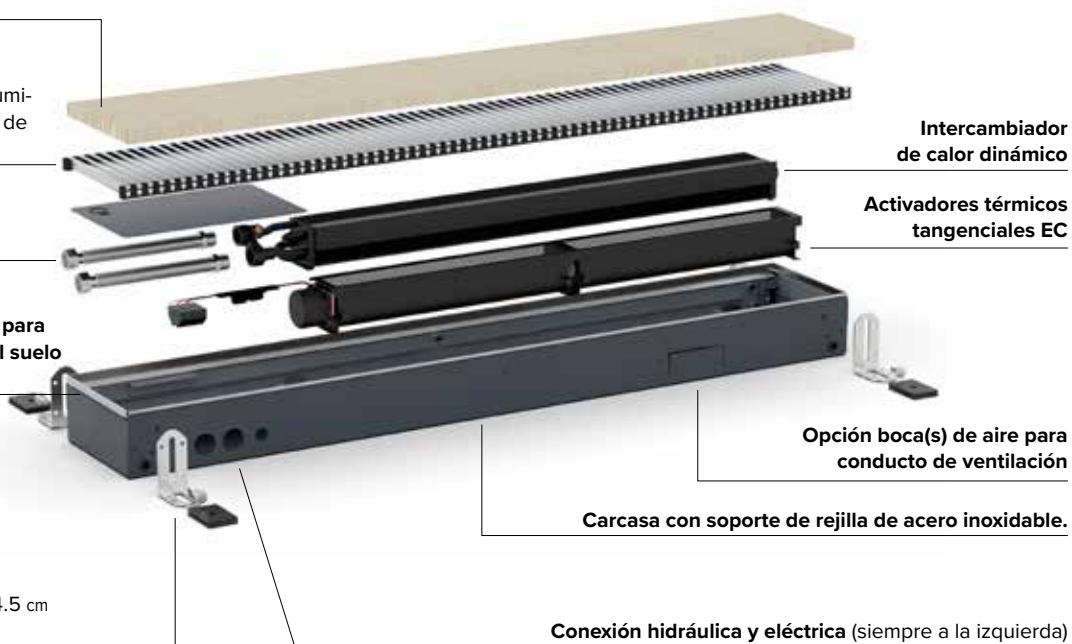

Intercambiador de calor dinámico

Activadores térmicos tangenciales EC

Opción boca(s) de aire para conducto de ventilación

Carcasa con soporte de rejilla de acero inoxidable.

Conexión hidráulica y eléctrica (siempre a la izquierda)



# CLIMA CANAL EMPOTRADO-EN-SUELO



## CLIMA CANAL 10

DIMENSIONES ESTÁNDAR (en cm)

¡Es posible personalizar el proyecto!

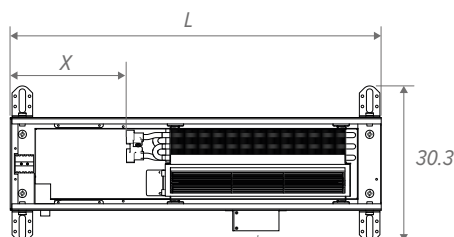
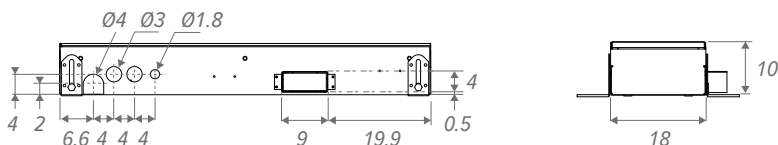

L	L	X
	montaje continuo	
72.3	72.1	23.0
108.3	108.1	23.0
144.3	144.1	18.5
180.3	180.1	15.0

Abertura del hueco: +0.5 cm

## COMPONENTES

Tablero protector

Rejilla

Varios diseños y colores en aluminio anodizado y diversos tipos de madera

Conexiones flexibles de inox 1/2", longitud 15 cm

Ajuste fino máx. total 0.8 cm, para una perfecta alineación con el suelo terminado

Ajuste fino 10 > 10.8 cm

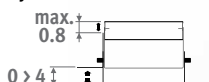

Pies con ajuste de altura 0 > 4.5 cm Equipado con silentblock

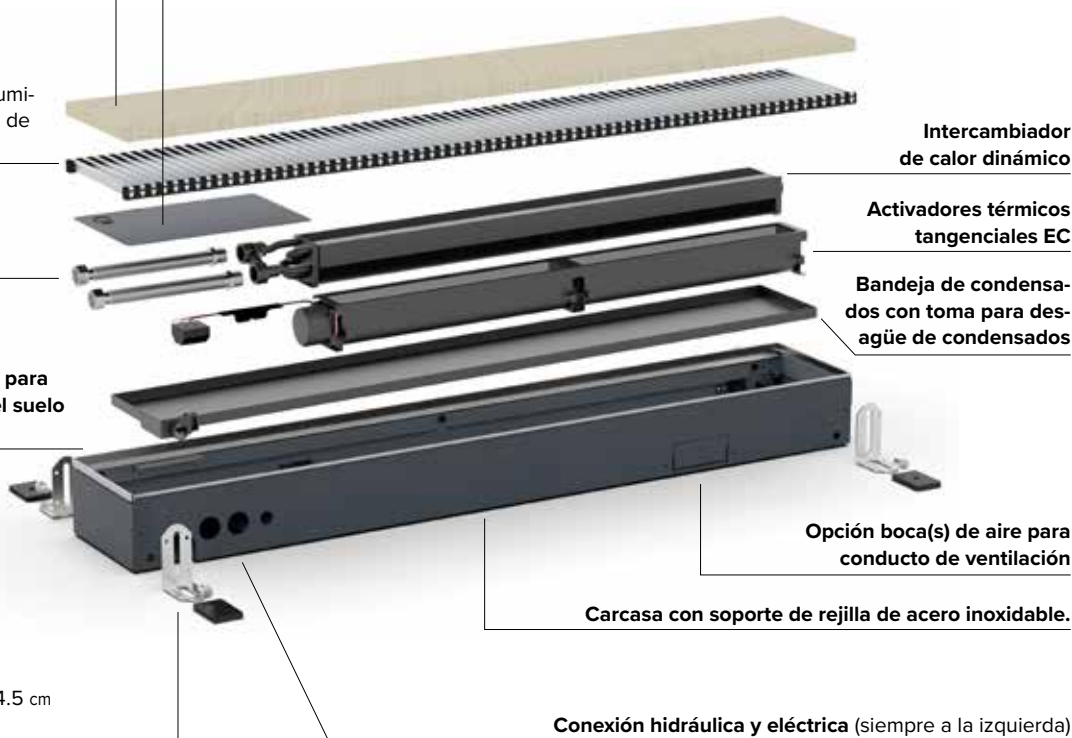

## CLIMA CANAL 13

**DIMENSIONES ESTÁNDAR** (en cm)

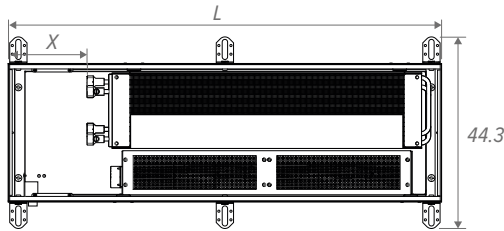
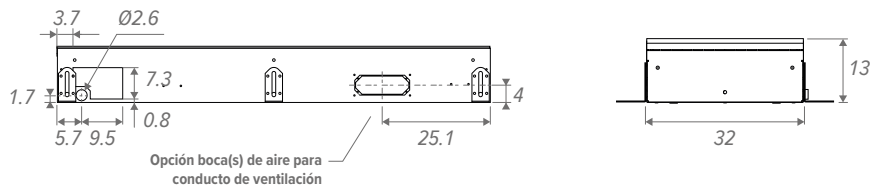

Abertura del hueco: +0.5 cm

L	L montaje continuo	X
70.3	70.3	18.3
100.3	100.3	18.3
120.3	120.3	18.3
140.3	140.3	18.3
170.3	170.3	18.3
200.3	200.3	18.3
230.3	230.3	18.3
280.3	280.3	18.3

## COMPONENTES

Tablero protector

Rejilla

Varios diseños y colores en aluminio anodizado y diversos tipos de madera

Conexiones flexibles de inox 1/2", longitud 15 cm

Ajuste fino máx. total 0.8 cm, para una perfecta alineación con el suelo terminado

Carcasa con soporte de rejilla de acero inoxidable.

Pies con ajuste de altura 0 > 4.5 cm Equipado con silentblock

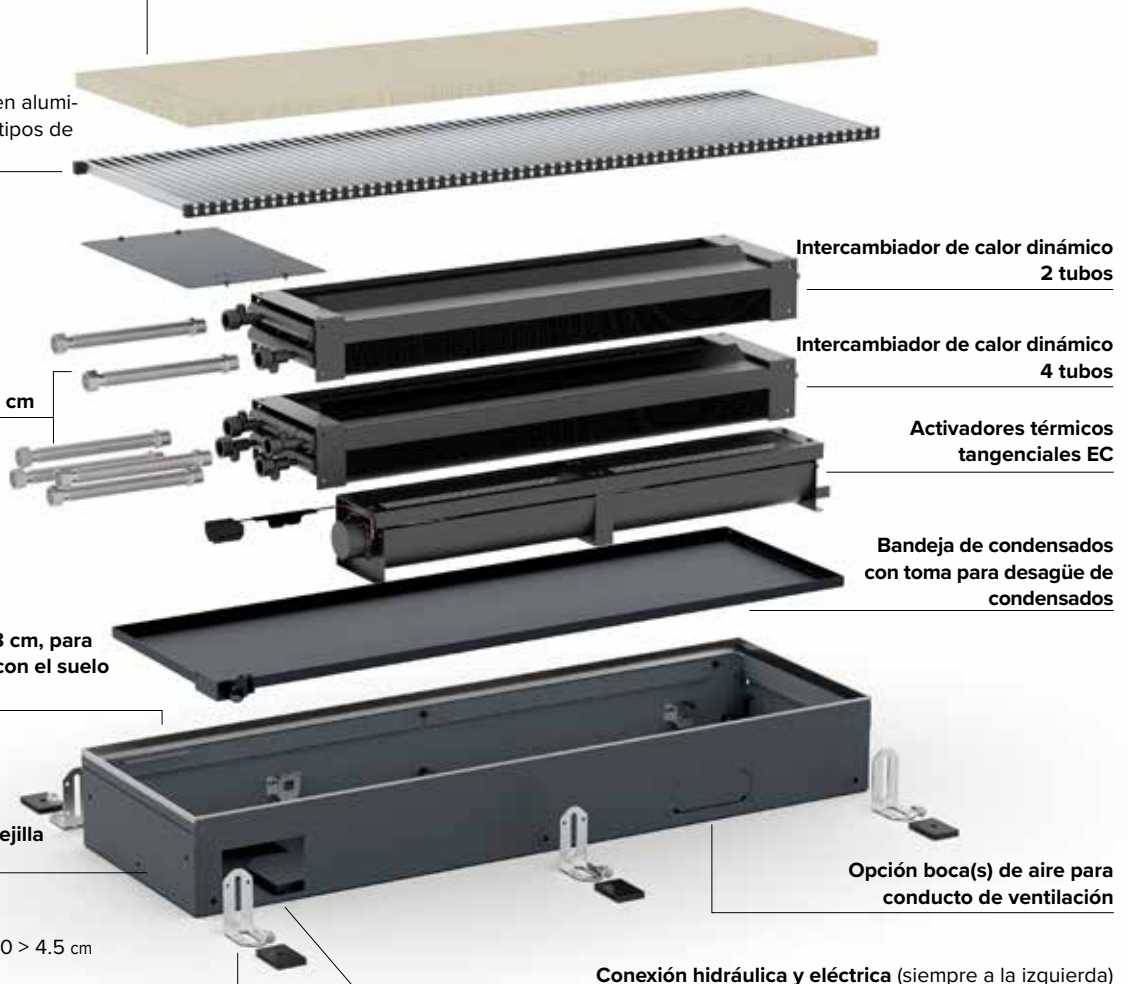

Intercambiador de calor dinámico 2 tubos

Intercambiador de calor dinámico 4 tubos

Activadores térmicos tangenciales EC

Bandeja de condensados con toma para desagüe de condensados

Opción boca(s) de aire para conducto de ventilación

Conexión hidráulica y eléctrica (siempre a la izquierda)



# CLIMA CANAL EMPOTRADO-EN-SUELO



## CLIMA CANAL 19

DIMENSIONES ESTÁNDAR (en cm)

¡Es posible personalizar el proyecto!

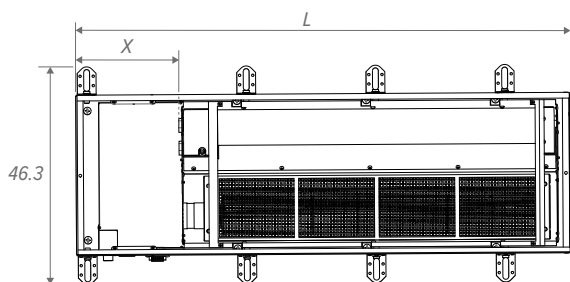
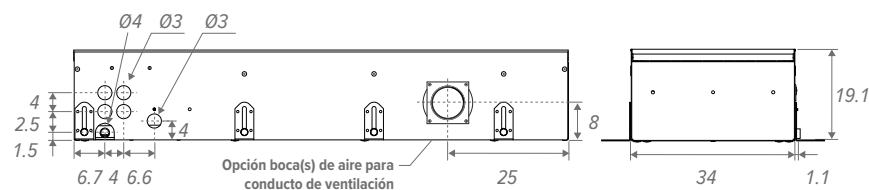

L	L	X
montaje continuo		
105.0	105.0	21.8
120.0	120.0	21.8
200.0	200.0	21.8
280.0	280.0	21.8

Abertura del hueco: +0.5 cm

## COMPONENTES

Tablero protector

Rejilla

Varios diseños y colores en aluminio anodizado y diversos tipos de madera

Conexiones flexibles de inox 1/2", longitud 15 cm

Bandeja de condensados con toma para desagüe de condensados

Pies con ajuste de altura 0 > 4.5 cm  
Equipado con silentblock

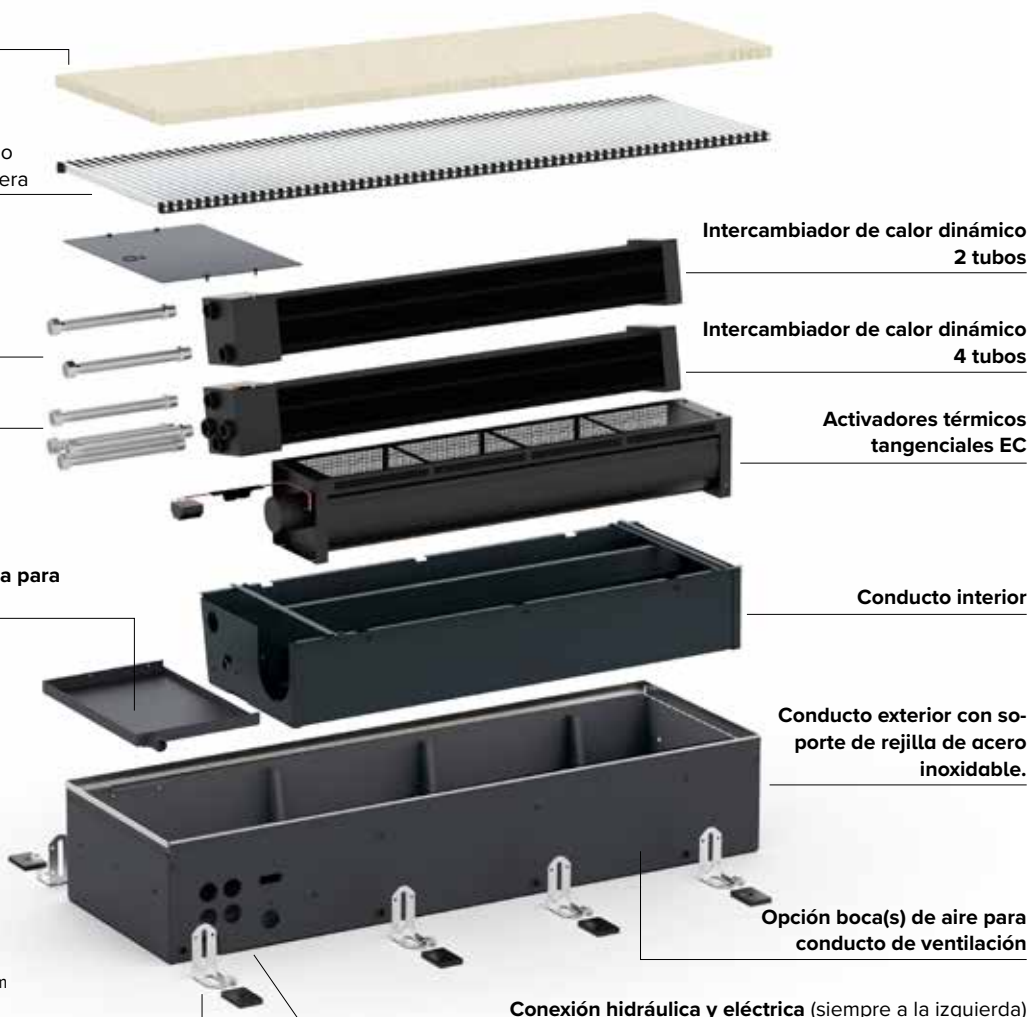

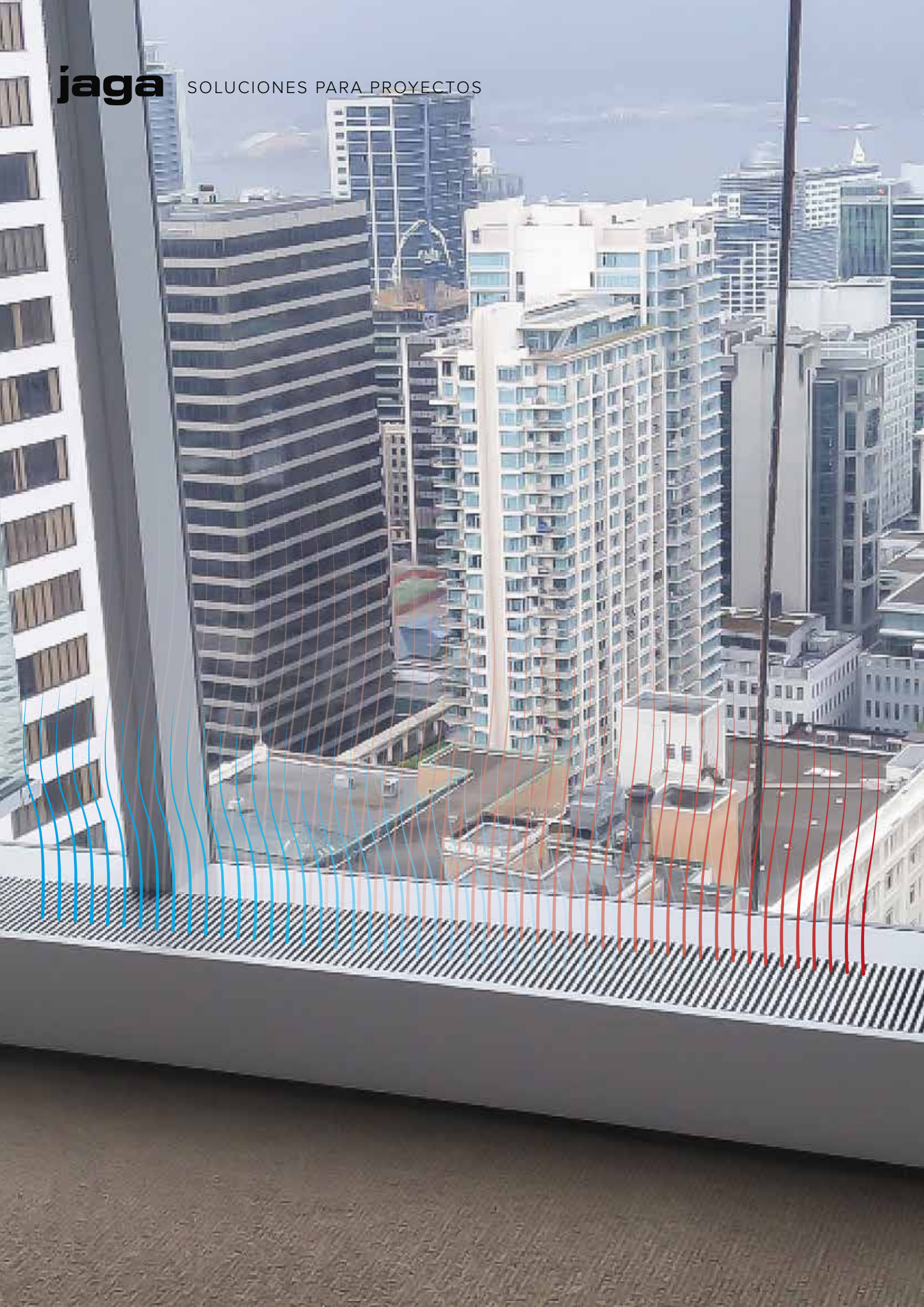



# CLIMA CANAL MONTAJE EN SUELO

## CONTROL CLIMÁTICO COMPLETO EN UN ESCALÓN DELANTE DEL CRISTAL



**jaga**  
**QUALITY**  
**MADE IN BELGIUM**

El Jaga Clima Canal también puede integrarse de otras formas en el proyecto. Las numerosas opciones de instalación proporcionan libertad arquitectónica. Se pueden hacer rejillas a medida de cualquier color y tamaño. El aire entra y sale por la rejilla superior. Con la misma potente emisión que el Clima Canal empotrado en el suelo.



¡Es posible personalizar el proyecto!



Tower Suites Reykjavik





# CLIMA SLIM CON CARCASA DE DISEÑO

CONTROL CLIMÁTICO COMPLETO EN UNA CARCASA DE ESTILIZADO DISEÑO



**jaga**  
**QUALITY**  
**MADE IN BELGIUM**

El Jaga Clima Slim también puede integrarse de otras formas en el proyecto. También en una carcasa elegante y sólida, que puede ser de pared a pared. Las numerosas posibilidades proporcionan libertad arquitectónica. Rejillas a medida en cualquier color y tamaño posible.

## COMPONENTES

### Rejilla

Varios diseños y colores en aluminio anodizado y diversos tipos de madera



Activadores térmicos tangenciales EC

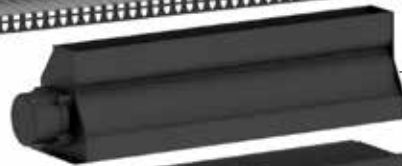

Intercambiador de calor dinámico



Bandeja de condensados con toma para desagüe de condensados



### Carcasa

Carcasa lacada en chapa de acero Sendzimir galvanizado

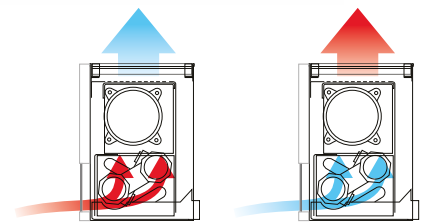

¡Es posible personalizar el proyecto!







# MINI CANAL PRO

CALEFACCIÓN LOW-H<sub>2</sub>O EN UNA SOLUCIÓN COMPACTA DE SUELO



**jaga**  
**QUALITY**  
MADE IN BELGIUM

Para las grandes ventanas de las zonas de estar y verandas, pero también para escaparates y oficinas. Con una altura a partir de 9 centímetros, Mini Canal Pro es incluso adecuado para suelos técnicos. Oculto bajo la rejilla hay un elemento súper rápido Low-H<sub>2</sub>O. Todo el interior es “invisible” lacado en gris oscuro. Lo único que destaca es la rejilla de la cubierta, que se puede adaptar perfectamente a la decoración.

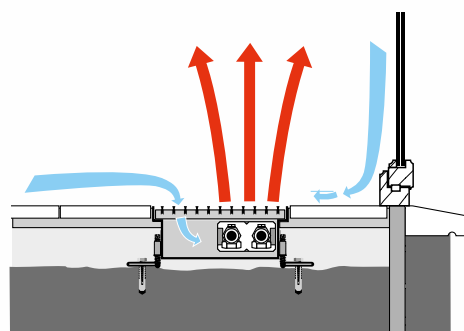

¡Es posible personalizar el proyecto!



**REJILLAS ESTÁNDAR**

¡Es posible personalizar el proyecto!

**Rejillas de madera**



Roble natural  
Roble barnizado

**Rejillas de aluminio**

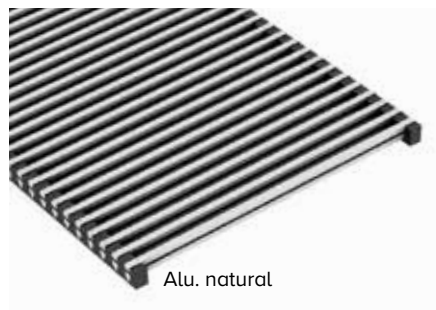

Alu. natural



Haya natural      Merbau natural  
Haya barnizada    Merbau barnizado



Alu. lacado

**Rejillas de aluminio**

**Enrollable**  
Alu. natural

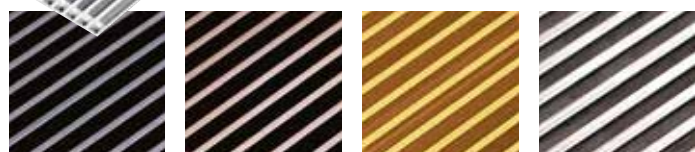

Negro      Marrón oscuro      Color dorado      Acero inoxidable

**Rejillas de aluminio**

**Designo**  
Alu. natural

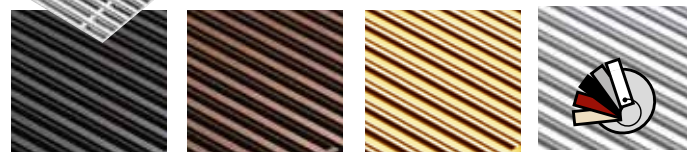
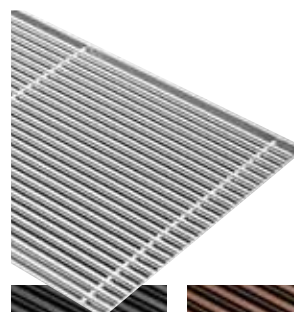

Negro      Marrón oscuro      Color dorado      Alu. lacado

Todos los ángulos interiores y exteriores están disponibles.





# MINI CANAL PRO

## COMPONENTES

### Rejilla

Varios diseños y colores en aluminio anodizado y diversos tipos de madera

### Tapa valvulería

Carcasa con soporte de rejilla de acero inoxidable.

### Ajuste de altura

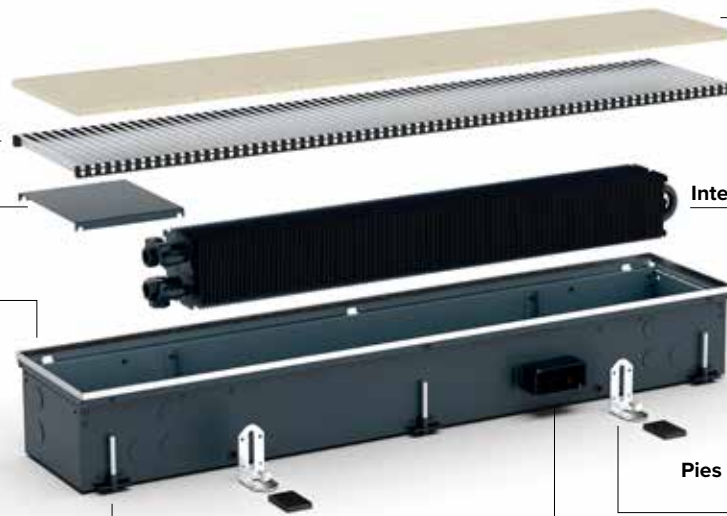

Tablero protector

Intercambiador de calor Low-H2O

Pies con ajuste de altura 0 > 4.5 cm  
Equipado con silentblock

Opción boca(s) de aire para  
conducto de ventilación

## DIMENSIONES ESTÁNDAR (en cm)

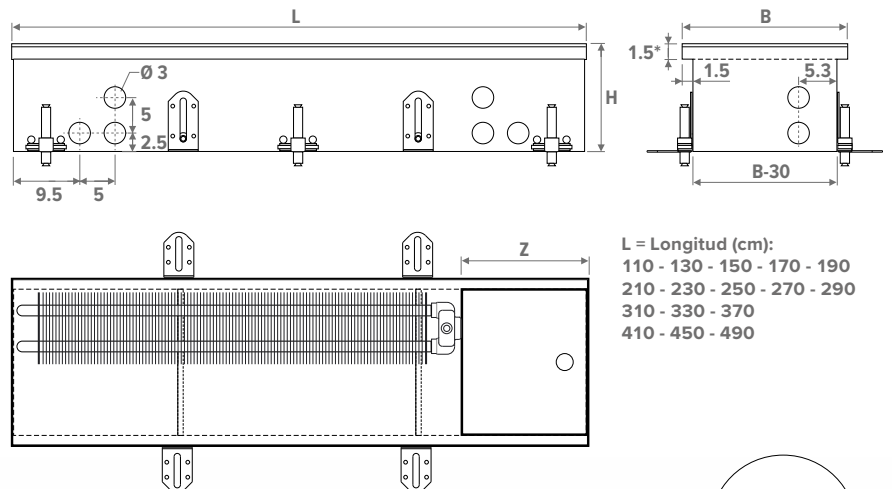
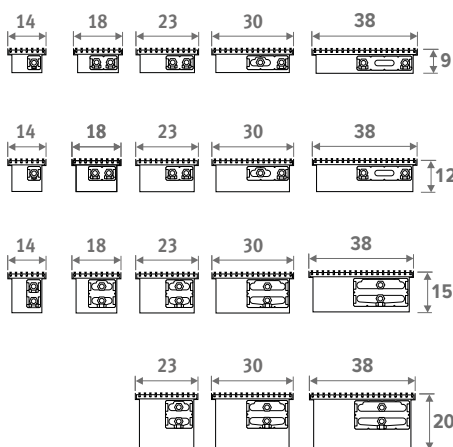

L = Longitud (cm):  
110 - 130 - 150 - 170 - 190  
210 - 230 - 250 - 270 - 290  
310 - 330 - 370  
410 - 450 - 490

¡Es posible personalizar el proyecto!



## VENTILACIÓN

Es posible integrar la ventilación.

Opción boca(s) de aire para conducto de ventilación







# FREEDOM CLIMA

LA MEJOR TECNOLOGÍA Y DISEÑO VAN DE LA MANO



**jaga**  
**QUALITY**  
**MADE IN BELGIUM**

La carcasa se basa en un perfil de aluminio de doble pared ligeramente curvado, lo que da como resultado un radiador extremadamente robusto con un diseño único. Una elegante rejilla de aluminio o acero inoxidable completa el refinado acabado. ¡El radiador Freedom representa la eficiencia energética, la durabilidad y el diseño al más alto nivel!

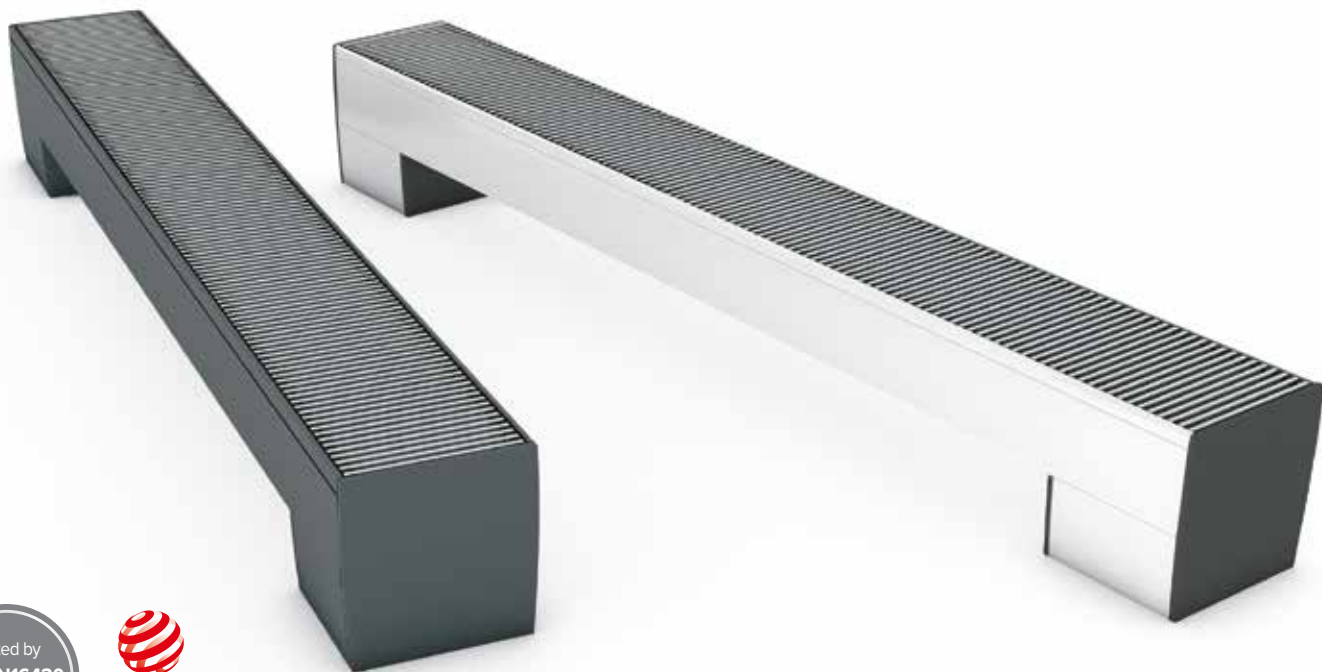

**red dot award**  
 product design

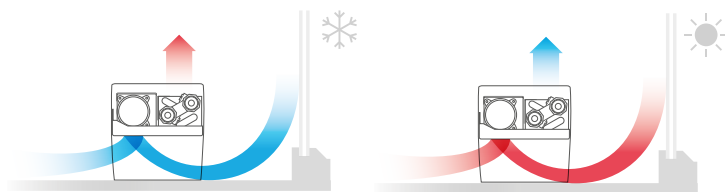

## DIMENSIONES ESTÁNDAR (en cm)

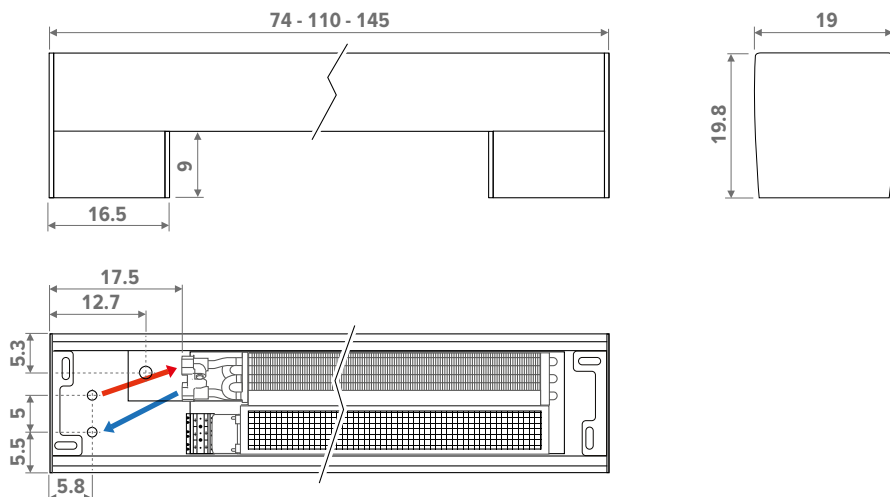





# CLIMA BEAM

## EMPOTRADO O MONTAJE EN TECHO



**jaga**  
**QUALITY**  
MADE IN BELGIUM

El Clima Beam se enfría físicamente de la manera más ideal. El aire caliente que sube es aspirado por los activadores de DBH y enfriado por el intercambiador de calor Low-H<sub>2</sub>O. El aire enfriado desciende lenta y uniformemente en la estancia. Debido al “dry cooling”, no hay pérdidas de energía por la formación de condensados. Por supuesto, también es adecuado para la calefacción con temperaturas de agua muy bajas.



Empotrado en techo

Instalación en el techo con rejilla

Modelo de techo

- Fácil instalación
- Light Cooling y calefacción
- Sistema DBH tan silencioso como un susurro
- Bajo consumo energético
- Bajo coste de mantenimiento

### COMPONENTES

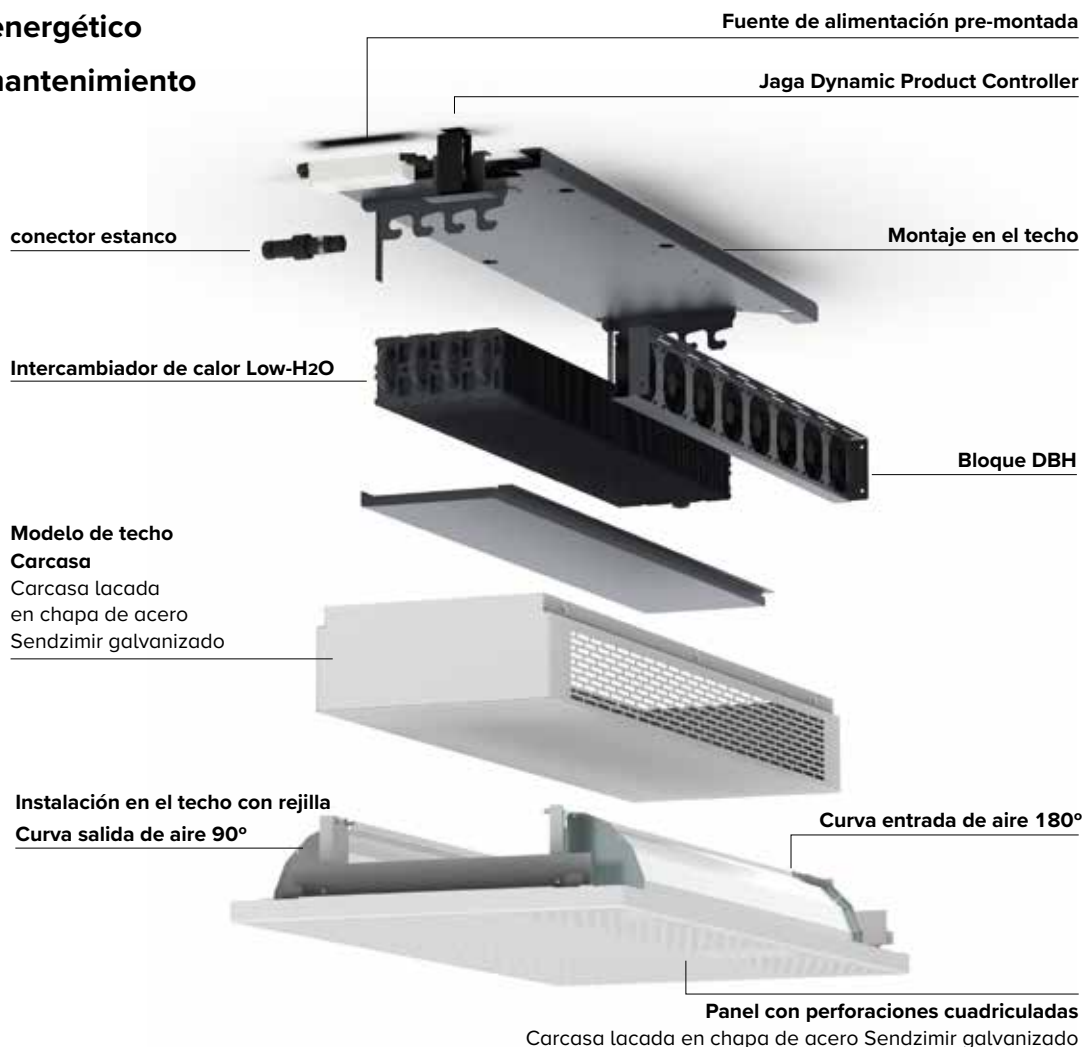

Clima Beam Vertical.

## EMPOTRADO EN TECHO

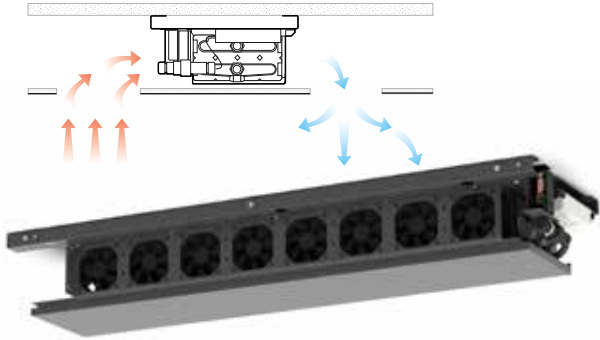

### DIMENSIONES ESTÁNDAR (en cm)

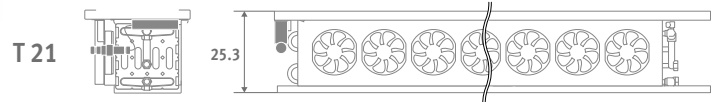
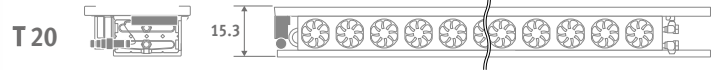
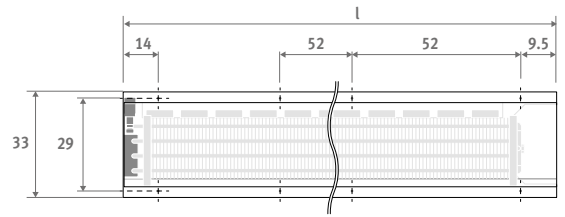

L = Longitud (cm):  
120 - 150 - 170 - 190 - 210 - 230 - 250 - 290

## INSTALACIÓN EN EL TECHO CON REJILLA

### DIMENSIONES ESTÁNDAR (en cm)

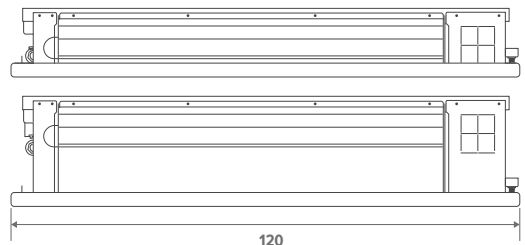
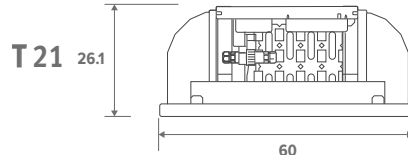
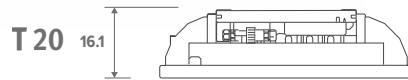
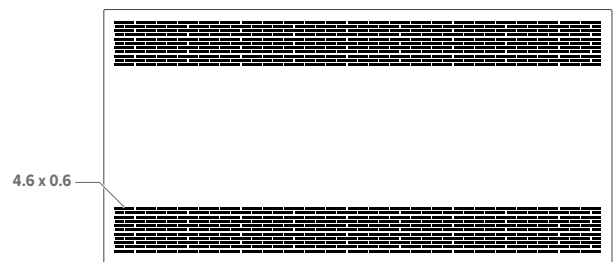
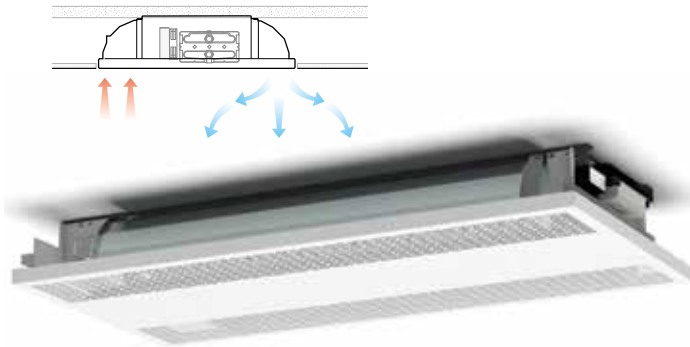

## MODELO DE TECHO

### DIMENSIONES ESTÁNDAR (en cm)

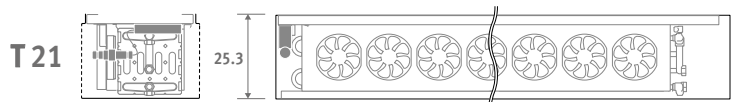
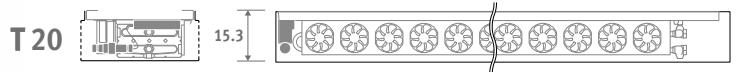
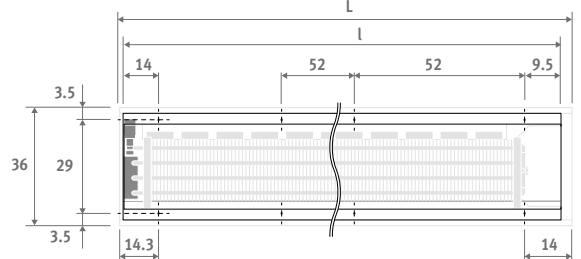
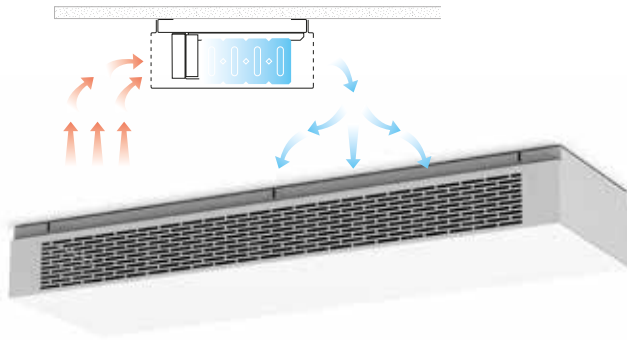

L = Longitud (cm):  
120 - 150 - 170 - 190 - 210 - 230 - 250 - 290



# CLIMA BEAM



Clima Beam con panel acústico





# BRIZA

ULTRA-FINO Y SUPER RESISTENTE



**jaga**  
**QUALITY**  
MADE IN BELGIUM

Briza es un emisor de climatización con doble identidad. Su funcionamiento híbrido proporcionará un confortable calor en invierno y un agradable frescor en verano. Así mantiene el interior a la temperatura ideal durante todo el año.



Briza 12

Carcasa



Briza 22

Carcasa



Proyecto a medida: Briza como solución para suelo



## EMPOTRADO EN PARED

## EMPOTRADO EN TECHO



Conexión hidráulica  
2 tubos 3/4"  
4 tubos 3/4"

Interior robusto de acero galvanizado electrolíticamente

Intercambiador de calor azul con revestimiento protector hidrofílico para una capacidad de enfriamiento óptima

Bandeja de condensación de metal con recubrimiento de laca epoxi-poliéster

Ventiladores tangenciales

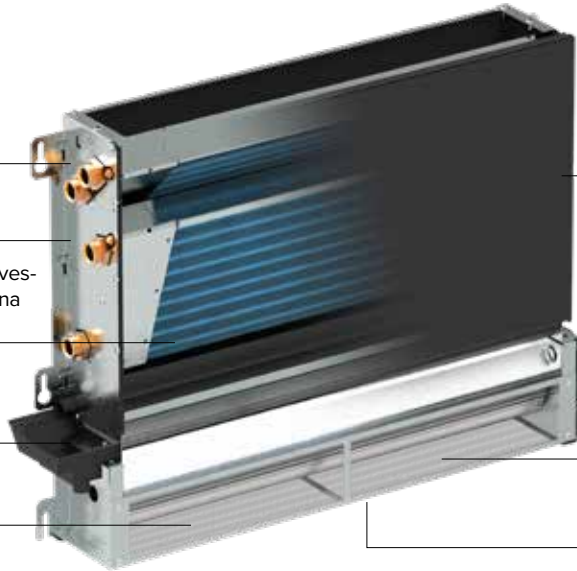

Conexión eléctrica



Motores EC 230 VAC 0-10V

Filtro de acero inoxidable

Los rodamientos de bola sellados del eje del ventilador están libres de polvo o aceite

### DIMENSIONES *en cm)*

H 52 / 2 tubos    H 52 / 4 tubos    H 38 / 2 tubos    H 38 / 4 tubos

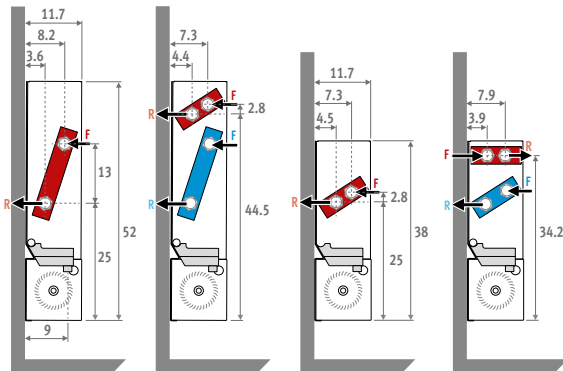

Kit de conexión opcional para 2 ó 4 tubos

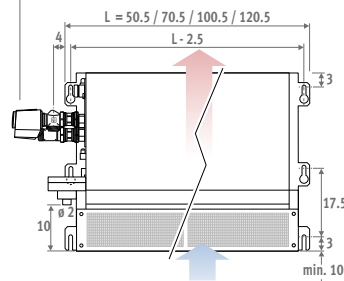

Modelo empotrado con codo para salida de aire 90°

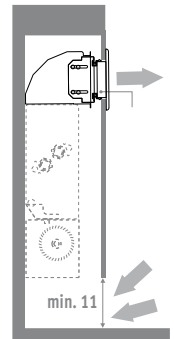

### EMPOTRADO EN TECHO *en cm)*

H 52 / 2 tubos

H 52 / 4 tubos

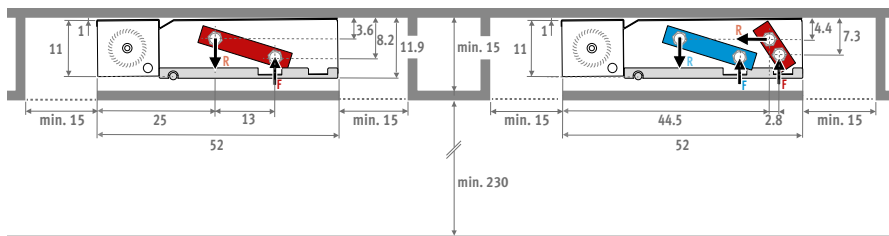

Modelo empotrado con codo para salida de aire 90°

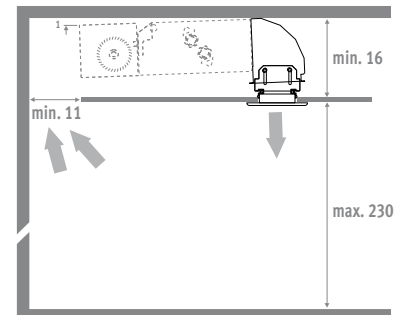

H 38 / 2 tubos

H 38 / 4 tubos

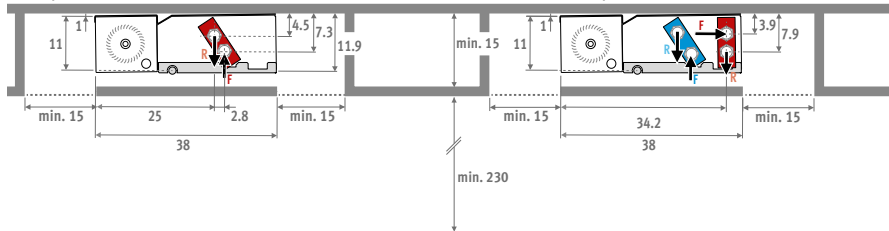



## MODELO DE PARED

rejilla superior de aluminio, pintada del mismo color que la carcasa

**NUEVO**

Briza Plug & Play

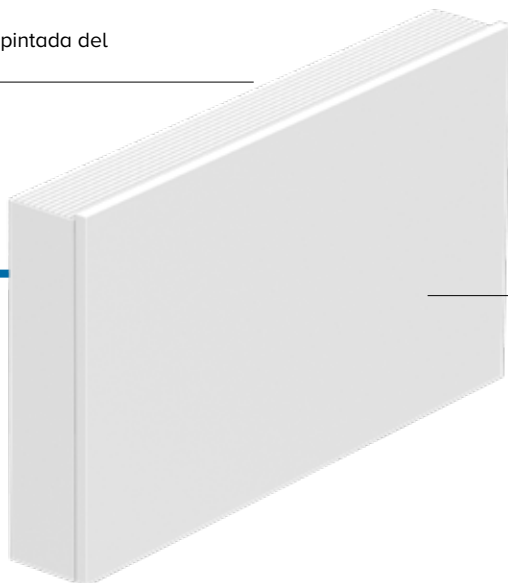

## MODELO DE TECHO



Carcasa lacada en chapa de acero Sendzimir galvanizado

Color estándar:

- Blanco tráfico RAL 9016 (133), "Soft touch" satinado ligeramente estructurado
- Gris metálico arena (001), Textura fina metálica

Otros colores: ver carta de colores

## DIMENSIONES en cm)

H 55 / 2 tubos    H 55 / 4 tubos    H 41 / 2 tubos    H 41 / 4 tubos

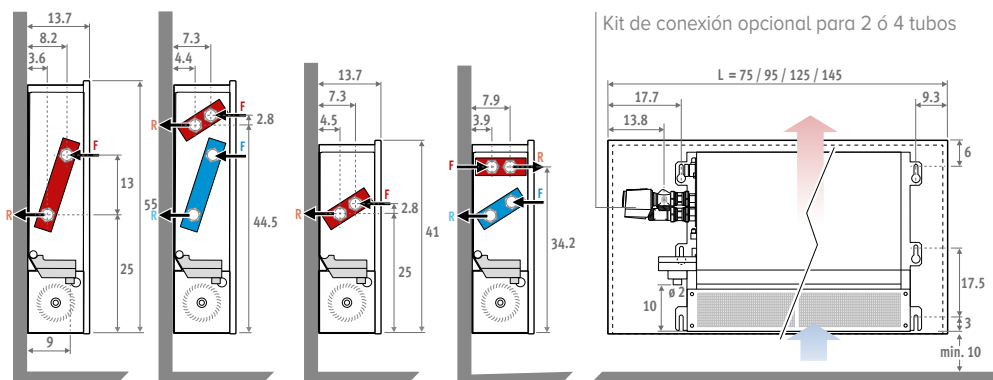

**F: Impulsión**

**R: Retorno**

Eurocono 3/4"

## MODELO DE TECHO en cm)

H 55 / 2 tubos

H 55 / 4 tubos

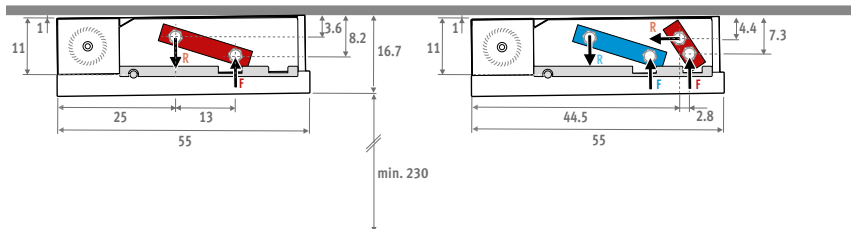

H 41 / 2 tubos

H 41 / 4 tubos

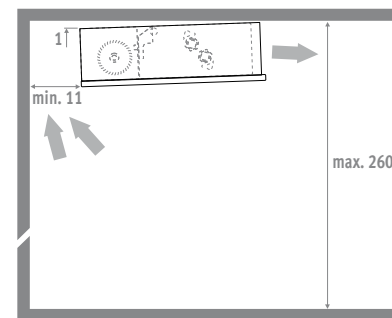
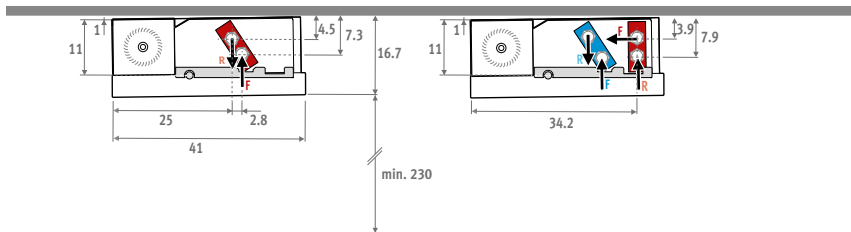

## EMPOTRADO EN PARED



Intercambiador de calor azul con revestimiento protector hidrofílico para una capacidad de enfriamiento óptima

Conexión hidráulica  
2 tubos G3/4"  
4 tubos G1/2"

Interior robusto de acero galvanizado electrolíticamente

Bandeja de condensación de metal con recubrimiento de laca epoxi-poliéster

Ventilador(es) centrífugos con doble entrada de aire



Conexión eléctrica

Filtro clase G2

Los rodamientos de bola sellados del eje del ventilador están libres de polvo o aceite

Greentech motores EC 230 VAC 0-10V



## FÁCIL INSTALACIÓN

Los equipos son finos y compactos. Su construcción está cuidada hasta en los mínimos detalles para conseguir una instalación lo más sencilla posible. A pesar de su reducido tamaño se ha proporcionado suficiente espacio para una sencilla conexión e instalación de los accesorios y opciones.

## MOTORES EC GREENTECH

Los motores EC Greentech reducen los costes operativos, disminuyen el impacto medio ambiental e impresionan por su silencioso funcionamiento. Debido a la mayor eficiencia de los motores EC, el consumo de energía está directamente relacionado con la velocidad de rotación y por lo tanto, con la velocidad de flujo del ventilador. El consumo de energía efectivo está determinado por la velocidad (variable). La tecnología del Briza 22 permite que se pueda conectar a sistemas de conductos. Solicita a Jaga el programa para calcular el caudal de aire y la emisión a diferentes niveles de pérdida de carga de los conductos.

## EMPOTRADO EN TECHO

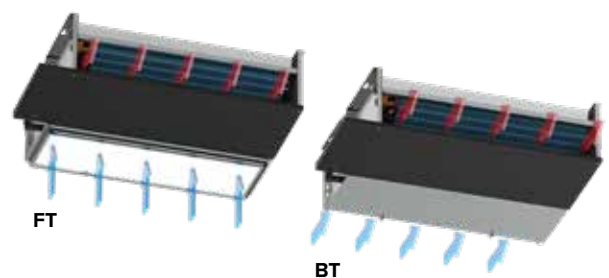
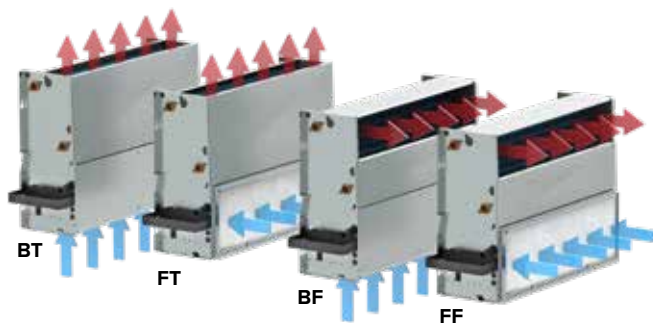



## MODELO DE PARED

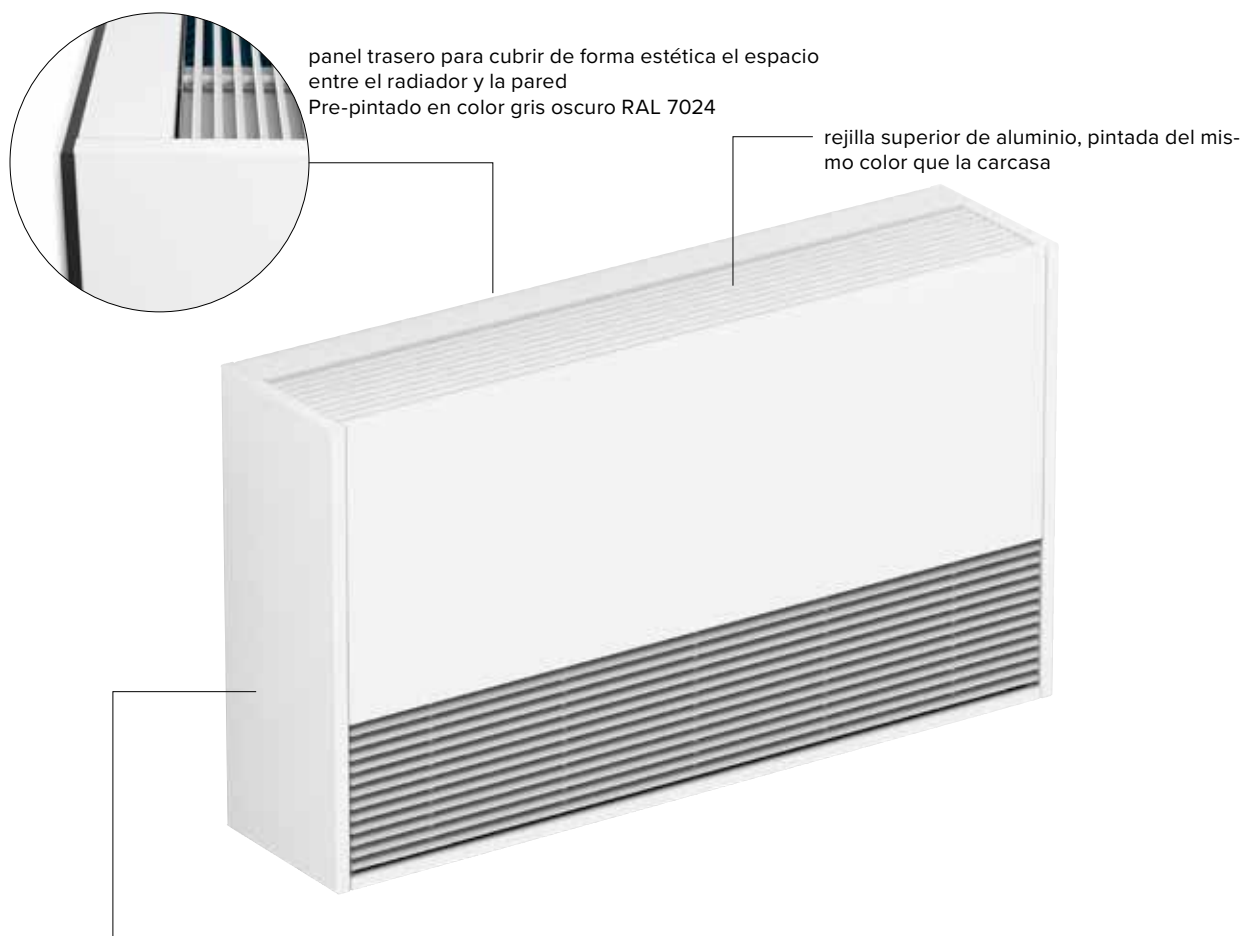

Carcasa lacada en chapa de acero Sendzimir galvanizado

Color estándar:

- Blanco tráfico RAL 9016 (133), "Soft touch" satinado ligeramente estructurado
- Gris metálico arena (001), Textura fina metálica

Otros colores: ver carta de colores

## MODELO DE TECHO

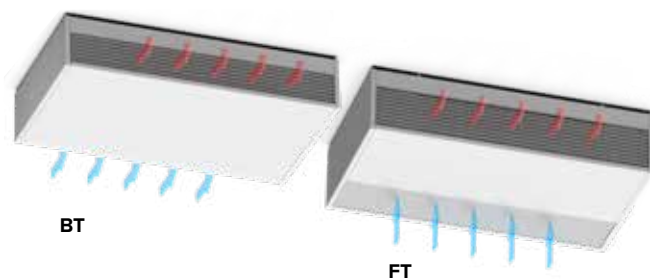
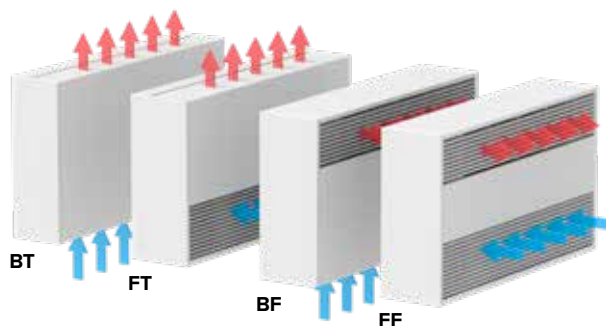

**EMPOTRADO EN PARED**

DIMENSIONES *en cm*

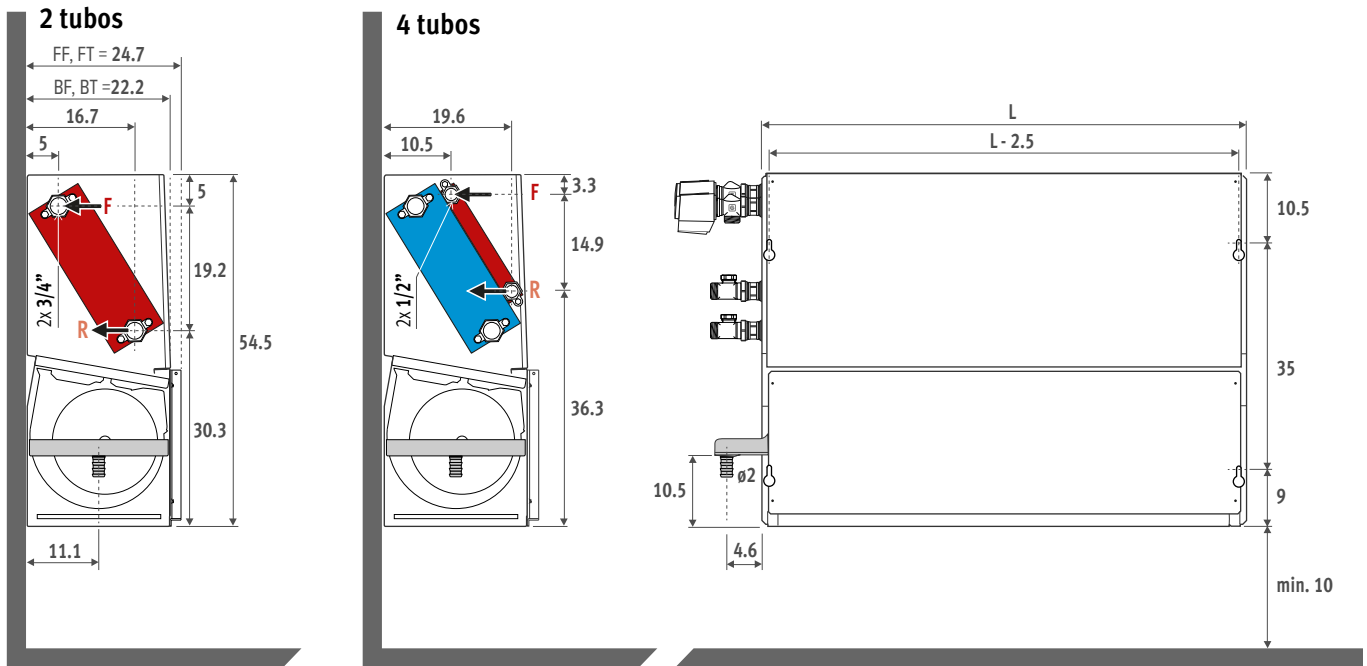

**WANDMODEL**

DIMENSIONES *en cm*

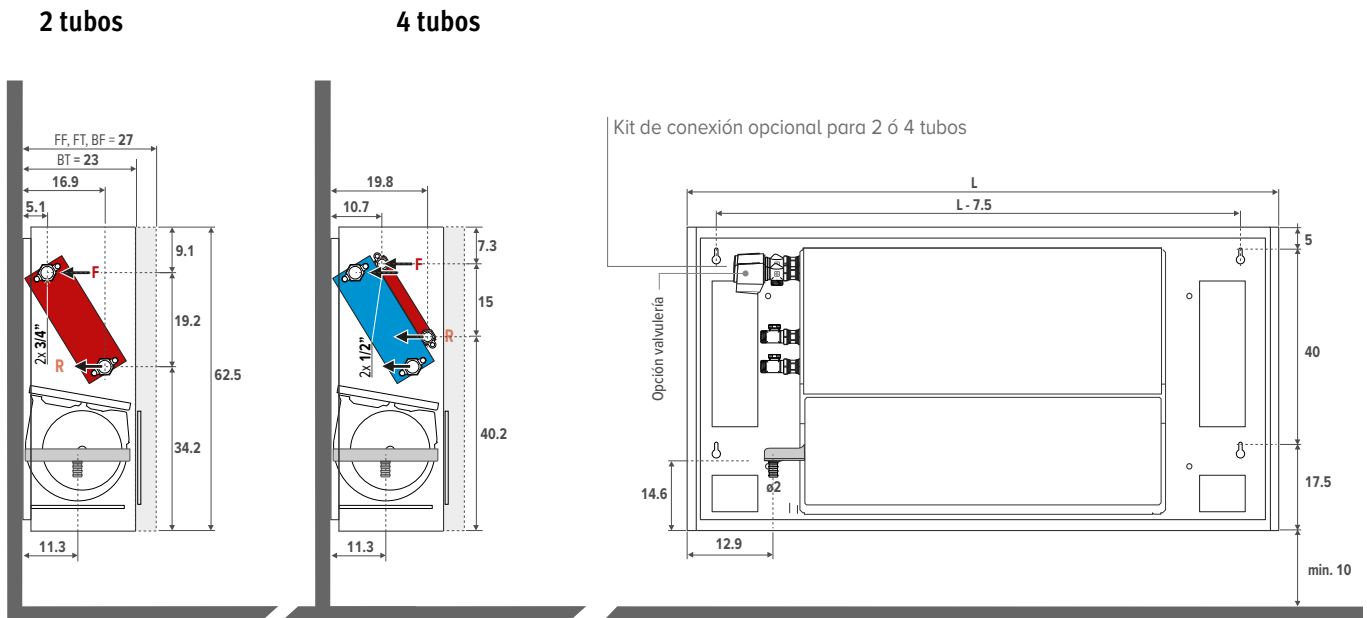



# APLICACIONES



Empotrado en techo

Instalación



Briza como solución para empotrar en suelo

Instalación

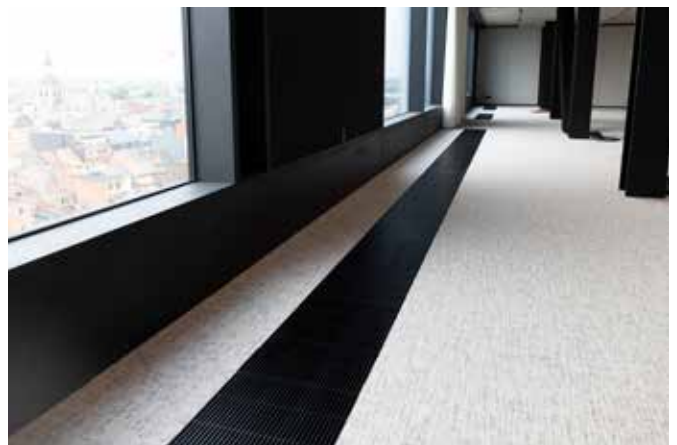

Finalizado



Empotrado en pared

Instalación



Finalizado

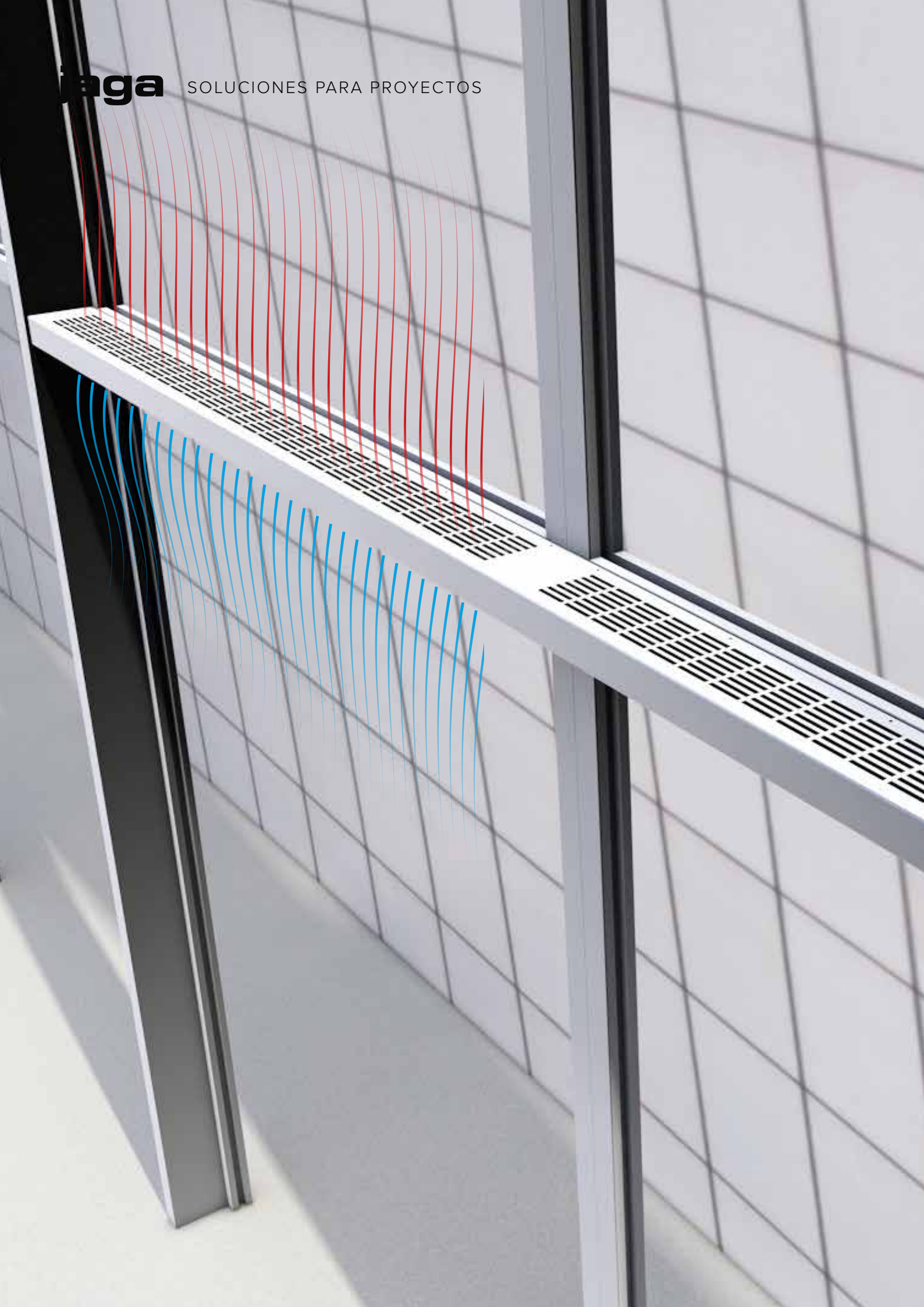



# OKNO

## PARA LAS FACHADAS DE VIDRIO Y VENTANAS PANORÁMICAS



**jaga**  
**QUALITY**  
**MADE IN BELGIUM**

El flujo de aire frío que cae a lo largo del cristal de la ventana es interrumpido por el flujo de aire caliente del intercambiador de calor Jaga Low-H<sub>2</sub>O del discreto radiador OKNO. De esta manera se puede evitar la colocación de una "cortina de aire" u otras soluciones artificiales. La integración del radiador OKNO en una pared de vidrio es ideal, el radiador calienta el flujo de aire ascendente, sin calentar el cristal.



### DIMENSIONES ESTÁNDAR (en cm)

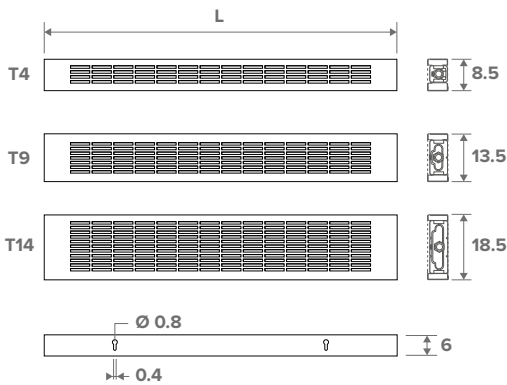

L = Longitud (cm):  
 60 - 70 - 80 - 90 - 100 - 110 - 120  
 140 - 160 - 180 - 200 - 220 - 240

### COMPONENTES

**Intercambiador de calor Low-H<sub>2</sub>O**

**Carcasa**  
 Carcasa lacada en chapa de acero Sendzimir galvanizado

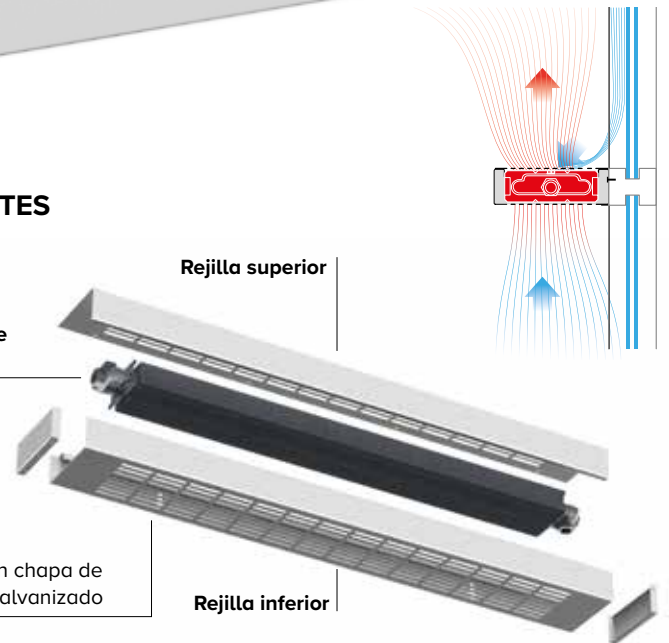





# AVS AEROTERMO

## AIR VENTURI SYSTEM INCLUIDO



**jaga**  
**QUALITY**  
**MADE IN BELGIUM**



El aerotermino Jaga es el maestro del aire. Incluso en los espacios más grandes. ¿Su arma secreta? El sistema Air Venturi System, que mezcla inmediatamente el aire calentado o enfriado con light cooling con el aire ambiente de su alrededor. El resultado: mejor calentamiento o enfriamiento, mejor distribución de temperatura, menor gasto energético y un nivel sonoro mínimo. ¡Grandes resultados!

### COMPONENTES

Rejilla de impulsión aerodinámica de aluminio lacado en negro satinado

Carcasa lacada en chapa de acero Sendzimir galvanizado



Ventilador sintético Hyblade®

Motores EC Greentech



Intercambiador de calor Low-H2O

### ¿POR QUÉ AVS®?

La diferencia de temperatura entre el suelo y el techo puede reducirse con un mayor caudal de aire, menor temperatura de impulsión o ventiladores adicionales para impulsar el aire caliente hacia abajo, aunque con un resultado de mayores costes o mayores niveles de ruido. El principal problema de un aerotermino en general es la acumulación de calor en el techo, con grandes alturas y malos aislamientos. La diferencia de temperatura entre el techo y el suelo se incrementa en proporción a la temperatura de impulsión del aerotermino. Cuanto más alta sea la temperatura de impulsión más rápido ascenderá el aire caliente empujando el aire frío hacia abajo a mantenerse a nivel de suelo. Consecuentemente, se requerirá una mayor energía para calentar el área del suelo y crear una temperatura confortable.

### AEROTERMOS ESTÁNDAR

Debido a la temperatura de emisión más alta, el aire caliente ascenderá muy rápido, provocando que el aire frío descienda más rápidamente.

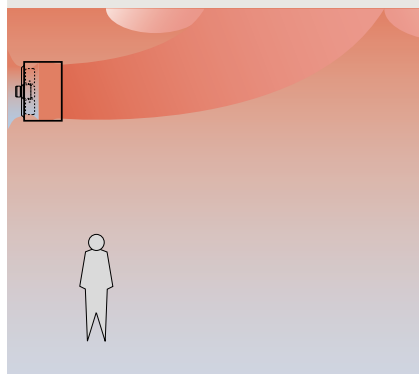

### LA SOLUCIÓN DE JAGA:

#### EL SISTEMA AIR-VENTURI®

Debido al Air Venturi System, la temperatura de impulsión del aire es menor, lo que reduce considerablemente la tendencia del aire a ascender, consiguiendo una temperatura más uniforme, un calentamiento más rápido y un menor consumo de energía.

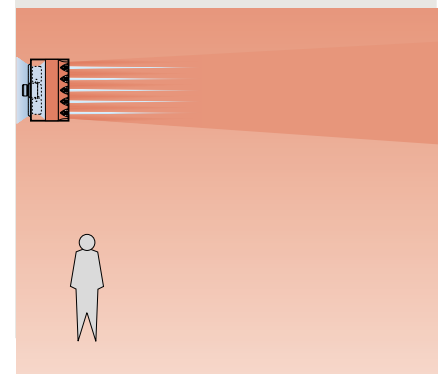

**MONTAJE SOBRE PARED**

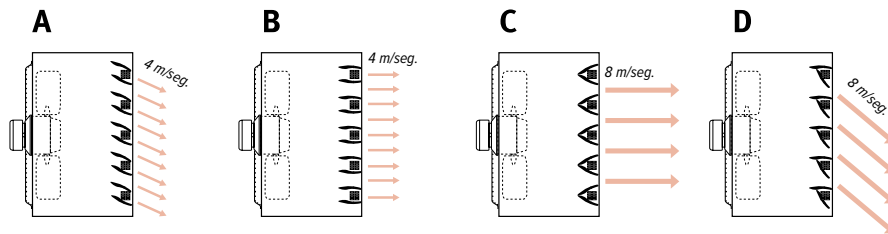

**Montaje en techo**

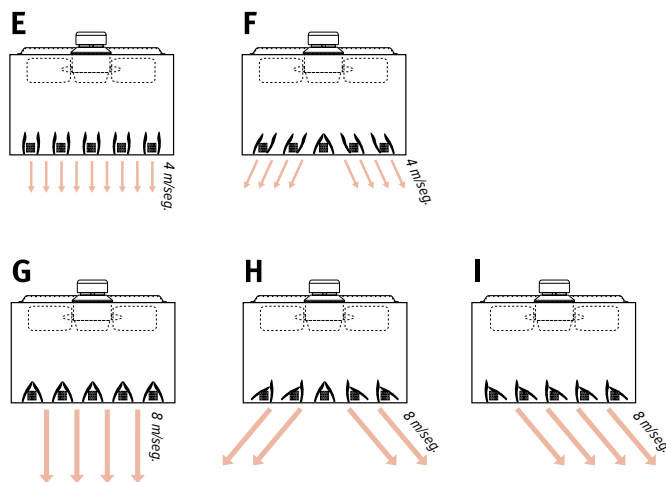

**EQUIPO CON SISTEMA MODULANTE AVS®**

Con el sistema AVS modulante las lamas de impulsión se agrupan por pares y están conectadas con el servomotor. Este motor produce un movimiento continuo arriba y abajo de las lamas. Esta turbulencia en el aire mejora aún más la distribución de temperatura. El ángulo de giro de las lamas se puede ajustar fácilmente de 0 hasta 90°. Un ciclo completo tarda unos 150 segundos.

El sistema modulante está integrado en el equipo y no se puede suministrar de manera independiente o como accesorio.

El mini aerotermo (código 021 y 031) no está disponible en versión modulante.

**Montaje en pared: posición 45°**

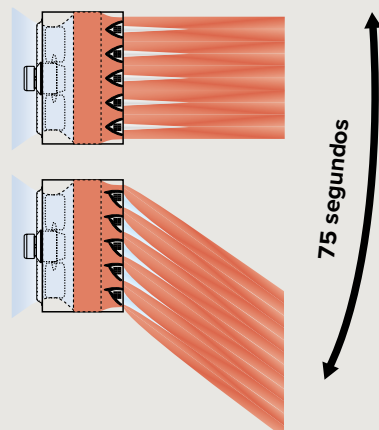

**Montaje en techo: posición 90°**

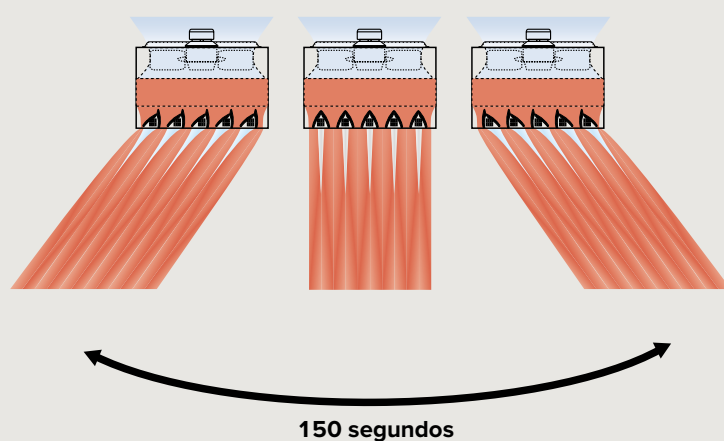



# AVS AEROTERMO

## DIMENSIONES (en cm)

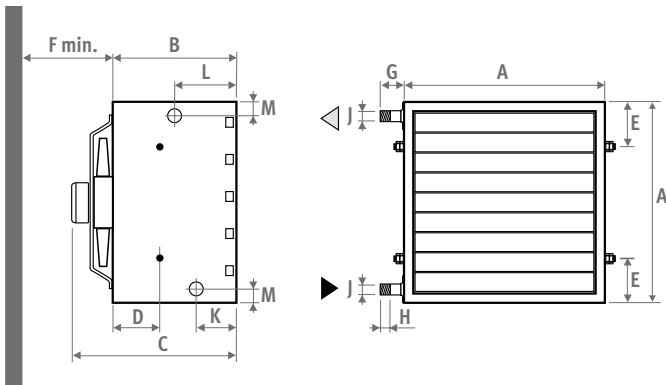

TIPO	021	031	121	131	221	231	321	331	421	431
A	41	41	53	53	65	65	77	77	89	89
B	40	40	40	40	40	40	40	40	40	40
C	43	43	48	48	49.8	49.8	57.2	57.2	55.1	55.1
D	15.1	15.1	15.1	15.1	15.1	15.1	15.1	15.1	15.1	15.1
E	10.5	10.5	11.5	11.5	12.5	12.5	13.5	13.5	14.5	14.5
F	30	30	35	35	45	45	56	56	65	65
G	4.8	4.8	4.8	4.8	4.8	4.8	5.1	5.1	5.1	5.1
H	2.2	2.2	2.2	2.2	2.2	2.2	2.5	2.5	2.5	2.5
ø J	G3/4"	G3/4"	G1"	G1"	G1"	G1"	G6/4"	G6/4"	G6/4"	G6/4"
K	12.9	12.9	12.9	12.9	12.9	12.9	12.9	12.9	12.9	12.9
L	19.8	19.8	19.8	19.8	19.8	19.8	19.8	19.8	19.8	19.8
M	4.5	4.5	4.5	4.5	4.5	4.5	5.2	5.2	5.2	5.2
kg	20	22	30	32	43	46	56	59	71	75

## OPCIONES











DISEÑO ATEMPORAL DESDE 1962





LINEA PLUS  
1989

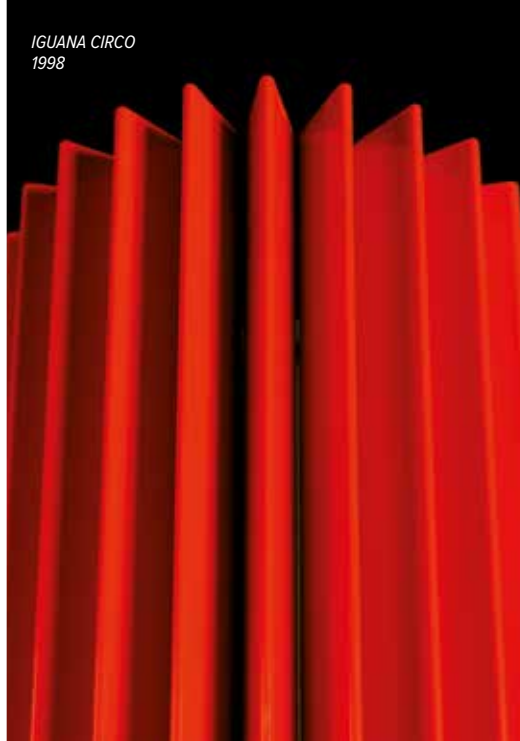

IGUANA CIRCO  
1998



KNOCKONWOOD DE PIE DBE  
2004



HEATWAVE  
2007

**Los radiadores  
Jaga no sólo  
calientan tu casa,  
sino también tu  
corazón.**



PLAY  
2009



VERTIGA KIREI  
2011



FREEDOM  
2014



BRIZA 8  
pronto disponible



EUROPEAN DESIGN  
AWARD - LINEA PLUS  
1990



TROPHÉE DU DESIGN  
PARIS - GEO  
1997



ISH-DESIGN AWARD -  
IGUANA  
1999



IF-DESIGN AWARD  
- KNOCKONWOOD &  
STRADA  
2003



VIZO - TRIËNNALE -  
IGUANA & GEO  
2001



LEEUEW VAN DE EXPORT  
2003



COMPANY OF THE YEAR  
2003



BELGIAN BUILDING  
COMMUNICATION  
2004



HENRY VAN DE VELDE -  
BESTE DESIGN BEDRIJF  
2004



BENELUX EVENT  
AWARDS - BOOST  
PARTY  
2004



DESIGN MANAGEMENT  
EUROPE AWARDS  
2009



**DME AWARD\_**

HENRY VAN DE VELDE  
PUBLIC AWARD - PLAY  
2009



REDDOT DESIGN  
AWARD - TWINE  
2009



reddot design award  
winner 2009

REDDOT DESIGN  
AWARD - PRODUCT  
2013



reddot design award  
winner 2013

REDDOT DESIGN  
AWARD - AURORA  
2018



reddot award 2018  
winner

## Pionero en diseño atemporal

### EL ASPECTO DEL RADIADOR CAMBIÓ PARA SIEMPRE

En 1989, Jaga fue pionera en ganar un premio de diseño con Linea Plus gracias a una ingeniosa y delgada rejilla perforada. La familia Iguana, premiada en 1999, supuso un lenguaje de diseño completamente nuevo para la industria de los radiadores. Se desarrolló una nueva técnica de construcción especialmente para estos elementos, que se basan en el dibujo infantil de un sol radiante. Además de técnicas y formas, Jaga también se atrevió a experimentar con materiales. Knockonwood se convirtió en el primer radiador de diseño de madera producido en serie. Las sinuosas curvas de hormigón del Heatwave resultan ser la combinación perfecta entre elegancia tradicional, materiales industriales y técnicas de producción. El Vertiga Kirei encarna quizás los mejores valores de Jaga: ¡la carcasa hecha con la parte no comestible de la planta de soja se traduce en una reducción de la montaña de residuos!

### EXCELENCIA EN DISEÑO Y TECNOLOGÍA

El cambio climático y la evolución de las técnicas de construcción requieren un nuevo enfoque ecológico de la ventilación, refrigeración y calefacción. Ya en 2003, Jaga desarrolló los primeros radiadores dinámicos que pueden combinar todas estas funciones. En el catálogo Jaga Climate Designers puedes descubrir cómo se ha convertido en una amplia gama de soluciones ecológicas para cada temporada.

**BÉLGICA JAGA NV**

Jaga advies centrum | Verbindingslaan 16 | 3590 Diepenbeek  
+32 (0) 11 29 41 11 info@jaga.be jaga.be

**PAÍSES BAJOS JAGA KONVEKTCO BV**

Jaga Advies Centrum | 5221 EA 's-Hertogenbosch  
073 63 123 60 info@jaga.nl jaga.nl

**ALEMANIA JAGA DEUTSCHLAND GMBH**

Product Presentation Center | Neuer Zollhof 1 | 40221 Düsseldorf  
+49 (0) 211 310 2730 info@jaga.de jaga.de

**FRANCIA JAGA FRANCE**

130 Boulevard de la Liberté | FR-59000 Lille  
03 20 04 42 30 info@jaga.fr

**REINO UNIDO JAGA HEATING PRODUCTS (UK)**

Jaga House | Orchard Business Park Bromyard Road | Ledbury - Herefordshire HR8 1LG  
+44 (0) 1531 631533 jaga@jaga.co.uk jaga.co.uk

**REPUBLICA CHECA ORGANIZAČNÍ SLOŽKA**

U Trezorky 921/2 | 15800 Praha 5 - Jinonice  
+420 220 190 516 info@jagacz.com jagacz.com

**ESPAÑA CONVES TERMIC S.L.**

C/ Campello 5 | 03509 Finestrat | Alicante  
966 83 03 03 proyectos@conves.es

**AUSTRIA JAGA AUSTRIA**

Josef-Koch-Straße 28 | 6440 Imst  
+43 65 0800 80 99 eapperle@jaga.be

**SUIZA JAGA PRODUCT PRESENTATION CENTER**

Neuer Zollhof 1 | 40221 Düsseldorf  
+49 211 310 27 30 info@jaga.de

**POLONIA JAGA POLSKA SP. z o.o.**

Galeria Saska Kępa | ul. Zwycięzców 28 lok. 26 | 03-938 Warszawa  
+48 22 672 88 82 info@jaga.com.pl jaga.com.pl

**CANADA / ESTADOS UNIDOS DE AMERICA JAGA CANADA CLIMATE SYSTEMS INC**

375 University Ave. E. | Suite 205A | Waterloo, Ontario N2K 3M7 | Canada  
info@jaga-canada.com jaga-canada.com

**CHINA JAGA CLIMATE SYSTEM (SHANGHAI) CO., LTD.**

CoolDocks Building 4 (Bund Area), 207 | No.653, Waima Road | Huangpu District | Shanghai  
0086 21 32140929 400-820-6228 | danyu.sheng@jagachina.com | jagachina.com

**RESTO DE PAISES**

Jaga International  
+32 11 29 41 12 | export@jaga.be | jaga.com



## What about Jaga?!

Desde su fundación en 1962, Jaga se ha centrado en la innovación, la creatividad y la sostenibilidad. Jaga sigue siendo una empresa familiar independiente que sigue su propio curso. Un curso en el que la conciencia social y ecológica es central y prevalece el pensamiento a largo plazo. Permite a Jaga invertir continuamente en sus propios productos que, según la filosofía del Climate Designer, consumen menos energía y requieren menos materias primas.

Los productos que salen de la fábrica de 50.000 m<sup>2</sup> en Diepenbeek se pueden encontrar en todo el mundo y en todos los edificios posibles, incluyendo muchos proyectos ecológicos y certificados (BREEAM, LEED...) Jaga tiene sucursales o está representada en más de 25 países en Europa, pero también en otros países como Canadá, EE.UU., Rusia, China...











**JAGA ESPAÑA CONVES TERMIC S.L.**

+34 966 83 03 03

+34 673 51 45 87

[proyectos@conves.es](mailto:proyectos@conves.es)

[jaga.com](http://jaga.com)

**JAGA INTERNATIONAL JAGA NV**

Verbindingslaan 16

B-3590 Diepenbeek

+32 11 29 41 12

[export@jaga.be](mailto:export@jaga.be)

[www.jaga.com](http://www.jaga.com)

